

Prijslijst 2014

Geldig vanaf 01-07-2014 | www.okofen.be



ÖkoFEN prijslijst 2014



Importeur België en Nederland

ÖkoFEN Belgium bvba

Harelbeeksestraat 36, B-8520 Kuurne

Tel: +32 (0) 56 / 72 36 30

Fax: +32 (0) 56 / 72 36 31

E-mail: info@okofen.be

www.okofen.be

Tip: U kan de digitale versie van deze prijslijst aanvragen bij ÖkoFEN Belgium op info@okofen.be

Geldigheid van de prijslijst:

Deze prijslijst is geldig vanaf 01-07-2014. Deze prijslijst vervangt alle vorige. Alle prijsopgaves die in deze prijslijst staan zijn zonder BTW.

Deze prijslijst is niet voor de eindgebruiker bestemd.

Wij zijn niet aansprakelijk voor eventuele drukfouten of tussentijdse veranderingen van gelijk welke aard.

Technische wijzigingen onder voorbehoud! Kopiëren, andere vermenigvuldiging, of het gebruik van uittreksels, is niet toegestaan.

De gebruikte afbeeldingen zijn symboolfoto's.

Inhoud

Pellematic met vacuümzuigsysteem

| | |
|-------|--|
| p. 8 | Pellematic Smart |
| p. 10 | Pellematic 10 - 56 kW |
| p. 11 | Pellematic met pelletvoorraad voor handbevulling |
| p. 12 | Pellematic in cascade met vacuümzuigsysteem |
| p. 13 | Flexilo textielsilo en toebehoren |
| p. 18 | Voedingsschroef (voor voorraadruimte); en toebehoren |

Pellematic met voedingsschroef

| | |
|-------|--|
| p. 24 | Pellematic 08 - 32 kW |
| p. 25 | Flexilo textielsilo en toebehoren |
| p. 28 | Voedingsschroef (voor voorraadruimte); en toebehoren |

Regeling en buffertechniek

| | |
|-------|---|
| p. 32 | Weersafhankelijke sturing Pelletronic Touch |
| p. 36 | Pellaqua Multi-Express-buffer |
| p. 40 | Pompgroepen & warmwaterboiler |

Zon

| | |
|-------|---|
| p. 42 | Comfort SolarSet Econsol opdak |
| p. 43 | Econsol zonnecollector en toebehoren |
| p. 44 | Comfort SolarSet Pellesol-a opdak verticaal |
| p. 48 | Comfort SolarSet Pellesol-a opdak horizontaal |
| p. 51 | Comfort SolarSet Pellesol-i indak verticaal |
| p. 54 | Zonnecomponenten |

Algemeen

| | |
|-------|----------------------------------|
| p. 57 | Technische gegevens |
| p. 63 | Leverings- en verkoopvoorwaarden |

Pellematic installatievoorbeelden



PELLEMATIC PES TEXTIELSILO & VACUÛMZUIGSTELSTEEM

| Vermogen | 10 kW | 12 kW | 15 kW | 20 kW | 25 kW | 32 kW |
|-------------------------------------|------------|------------|------------|------------|------------|------------|
| KGT1814EU Textielsilo 2,7 - 3,3 ton | € 11.667,- | € 11.987,- | € 12.185,- | | | |
| KGT2614EU Textielsilo 4,0 - 4,7 ton | | | € 12.540,- | € 12.736,- | | |
| KGT2620EU Textielsilo 5,5 - 7,0 ton | | | | € 12.841,- | € 13.635,- | € 13.833,- |
| KGT2626EU Textielsilo 7,2 - 8,5 ton | | | | | € 13.845,- | € 14.043,- |

| Hierbij inbegrepen zijn: | Stuk | Art. Nr. |
|---|------|------------------------|
| Pelletketel zonder automatische asverwijdering | 1 | PES ... |
| Weersafhankelijke sturing Touch 1 (1 verwarmingskring + warm water + thermostaat) | 1 | E1392A + E1231 + E1396 |
| Textielsilo (incl. vuleenheid S106HNS) | 1 | KGT1814 tot KGT2626 |
| Zuig- en terugvoerleiding (15 m) | 1 | 12104715 |



PELLEMATIC PES EXTRACTIESCHROEF & VACUÛMZUIGSTELSTEEM

| Vermogen | 10 kW | 12 kW | 15 kW | 20 kW | 25 kW | 32 kW |
|--|------------|------------|------------|------------|------------|------------|
| Vorraadruimte met voedingsschroef en vacuümzuigstelsysteem | € 10.457,- | € 10.777,- | € 10.975,- | € 11.171,- | € 11.965,- | € 12.163,- |

| Hierbij inbegrepen zijn: | Stuk | Art. Nr. |
|---|------|------------------------|
| Pelletketel zonder automatische asverwijdering | 1 | PES ... |
| Weersafhankelijke sturing Touch 1 (1 verwarmingskring + warm water + thermostaat) | 1 | E1392A + E1231 + E1396 |
| Voedingsschroef, lengte = 190 cm | 1 | RS-190 |
| Vulset - recht | 1 | ZK-G050B |
| Zuig- en terugvoerleiding (15 m) | 1 | 12104715 |
| Schokdempmat | 1 | ZPM |
| Deurprofielen, lengte = 150 cm | 2 | |

OPMERKING: schuine bodem is niet in het pakket inbegrepen.

OPMERKING: De prijzen van deze installatievoorbeelden zijn „vanaf-prijzen“, excl. BTW en met franco levering.
De prijzen voor pelletinstallaties met een andere samenstelling vindt u op de volgende bladzijden.

PELLEMATIC PEB MET VOORRAAD VOOR HANDBEVULLING



| Vermogen | 10 kW | 12 kW | 15 kW | 20 kW | 25 kW | 32 kW |
|-------------------------------------|-----------|-----------|-----------|-----------|-----------|------------|
| Pelletketel met pelletvoorraad 200L | € 8.448,- | € 8.714,- | € 8.895,- | € 9.099,- | € 9.829,- | € 10.011,- |

| Hierbij inbegrepen zijn: | Stuk | Art. Nr. |
|--|------|-------------|
| Pelletketel zonder automatische asverwijdering | 1 | PEB ... |
| Eenvoudige verwarmingsregeling met warmwater | 1 | E1511+E1241 |



PELLEMATIC PE TEXTIELSILO & VOEDINGSSCHROEF

| Vermogen | 10 kW | 12 kW | 15 kW | 20 kW | 25 kW | 32 kW |
|------------------------------------|------------|------------|------------|------------|------------|------------|
| S220H Textielsilo 3,1 - 3,6 ton | € 10.967,- | € 11.251,- | € 11.442,- | € 11.633,- | | |
| S260H Textielsilo 4,0 - 4,6 ton | | € 11.338,- | € 11.529,- | € 11.720,- | € 12.523,- | € 12.890,- |

| Hierbij inbegrepen zijn: | Stuk | Art. Nr. |
|---|------|------------------------|
| Pelletketel zonder automatische asverwijdering | 1 | PE ... |
| Weersafhankelijke sturing Touch 1 (1 verwarmingskring + warm water + thermostaat) | 1 | E1392A + E1231 + E1396 |
| Textielsilo | 1 | S220H S260H |
| Voedingsschroef, lengte = 260 cm | 1 | ST260 |
| Vuleenheid | 1 | S106HK |



PELLEMATIC PE VOORRAADRUIMTE & VOEDINGSSCHROEF

| Vermogen | 10 kW | 12 kW | 15 kW | 20 kW | 25 kW | 32 kW |
|------------------------------------|------------|------------|------------|------------|------------|------------|
| Voorraadruimte met voedingsschroef | € 10.093,- | € 10.377,- | € 10.568,- | € 10.759,- | € 11.562,- | € 11.929,- |

| Hierbij inbegrepen zijn: | Stuk | Art. Nr. |
|---|------|------------------------|
| Pelletketel zonder automatische asverwijdering | 1 | PE ... |
| Weersafhankelijke sturing Touch 1 (1 verwarmingskring + warm water + thermostaat) | 1 | E1392A + E1231 + E1396 |
| Stijgschroef | 1 | SW-I |
| Voedingsschroef, lengte = 215 cm | 1 | R-1 |
| Vulset - recht | 1 | ZK-G050B |
| Schokdempmat | 1 | ZPM |
| Deurprofielen, lengte = 150 cm | 2 | ZZ150 |

OPMERKING: Schuine bodem is niet in het pakket inbegrepen.

OPMERKING: De prijzen van deze installatievoorbeelden zijn „vanaf-prijzen“, excl. BTW en met franco levering.
De prijzen voor pelletinstallaties met een andere samenstelling vindt u in de uitgebreide prijslijst.

Pellematic Smart installatievoorbeelden



PELLEMATIC SMART MET TEXTIELSILO & VACUÛMZUIGSYSTEEM

| Type Pellematic Smart | 3,9 kW | 6 kW | 7,8 kW | 10 kW | 12 kW |
|---|------------|------------|------------|------------|------------|
| met S160EU Textielsilo 2,0 - 2,5 ton en vacuÛmzuigsysteem | € 14.419,- | € 14.530,- | € 14.637,- | € 15.043,- | € 15.134,- |

| Hierbij inbegrepen zijn: | Stuk | Art. Nr. |
|--|------|--------------------|
| Pellematic Smart voor vacuÛmzuigsysteem | 1 | |
| Friswatermodule | 1 | 80572 |
| Pompgroep voor 1 gemengde verwarmingskring met verwarmingspomp energie-efficiëntieklasse A | 1 | 80544 |
| Weersafhankelijke sturing Touch 1 (1 verwarmingskring + warm water), voor Pellematic Smart + thermostaat | 1 | E1421SMART + E1396 |
| Textielsilo incl. vuleenheid S106HK | 1 | S160EU |
| Zuigstuk | 1 | SWS-M |
| Zuig- en terugvoerleiding (15 m) | 1 | 12104715 |



PELLEMATIC SMART MET VOORRAADRUIMTE & VACUÛMZUIGSYSTEEM

| Type Pellematic Smart | 3,9 kW | 6 kW | 7,8 kW | 10 kW | 12 kW |
|--|------------|------------|------------|------------|------------|
| met voedingsschroef en vacuÛmzuigsysteem | € 13.904,- | € 14.015,- | € 14.122,- | € 14.528,- | € 14.619,- |

| Hierbij inbegrepen zijn: | Stuk | Art. Nr. |
|--|------|------------|
| Pellematic Smart voor vacuÛmzuigsysteem | 1 | |
| Friswatermodule | 1 | 80162 |
| Pompgroep voor 1 gemengde verwarmingskring met verwarmingspomp energie-efficiëntieklasse A | 1 | 80544 |
| Weersafhankelijke sturing Touch 1 (1 verwarmingskring + warm water), voor Pellematic Smart | 1 | E1421SMART |
| Voedingsschroef, lengte = 140 cm | 1 | RS-140 |
| Vulset - recht | 1 | ZK-G050B |
| Zuig- en terugvoerleiding (15 m) | 1 | 12104715 |
| Schokdempmat | 1 | ZPM |
| Deurprofielen, lengte = 150 cm | 2 | ZZ150 |

OPMERKING: schuine bodem is niet in het pakket inbegrepen.

OPMERKING: De prijzen van deze installatievoorbeelden zijn „vanaf-prijzen“, excl. BTW en met franco levering.
De prijzen voor pelletinstallaties met een andere samenstelling vindt u op de volgende bladzijden.

Pellematic met vacuümzuigsysteem



Pellematic Smart met Textielsilo en vacuümzuigsysteem



Pellematic Smart met voorraadruimte en vacuümzuigsysteem



Pellematic met Textielsilo en vacuümzuigsysteem



Pellematic met voorraadruimte en vacuümzuigsysteem



Pellematic cascade systeem met Textielsilo en vacuümzuigsysteem



Pellematic met handbevulling

Pellematic Smart

GELAAGDHEIDSBUFFER MET

Pelletbrandermodule



Inhoud:

Gelaagdheidsbuffer, condenserende warmtewisselaar, pelletbrander, ketelsturing, bedieningspaneel voor weersafhankelijke sturing en tussenvoorraad en zuigturbine bij vacuümzuigsysteem

Gelaagdheidsbuffer

600 l uit 3 mm dik plaatstaal S235JR volgens DIN 4753.

Warmtewisselaar uit inox

met rookgasventilator en automatisch reinigingssysteem.

Condenserende warmtewisselaar

Condensatietechniek gebruikt de latente warmte van de rookgassen. Deze wordt terug in het systeem gebracht en zorgt voor een hoger rendement.

Pelletbrander

met verbrandingskamer, terugbrandbeveiliging, aansluiting voor ruimtelucht-onafhankelijke werking, motor en ontsteking (slechts 250Watt).

Ketelsturing

incl. alle sensoren en voelers; stekkerklaar aan de gelaagdheidsbuffer gemonteerd. Netspanning 230V.

Vacuümzuigsysteem

met tussenvoorraad incl. doseersysteem (met geïntegreerde terugbrandbeveiliging).

Bediendeel

Pelletronic Touchscreen met standaard PC-Ethernet-interface voor online toegang door middel van PC of Smartphone

BESTELOPTIES

| Art.Nr. | Beschrijving | Prijs excl. BTW | PKL |
|---------|--|-----------------|-----|
| 80155 | Gelaagdheidsbuffer met pelletbrandermodule voor handbevulling 3,9 kW | € 9.861,- | 1 |
| 80156 | Gelaagdheidsbuffer met pelletbrandermodule voor handbevulling 6 kW | € 9.976,- | 1 |
| 80157 | Gelaagdheidsbuffer met pelletbrandermodule voor handbevulling 7,8 kW | € 10.084,- | 1 |
| 80158 | Gelaagdheidsbuffer met pelletbrandermodule voor vacuümzuigsysteem 3,9 kW | € 10.028,- | 1 |
| 80159 | Gelaagdheidsbuffer met pelletbrandermodule voor vacuümzuigsysteem 6 kW | € 10.139,- | 1 |
| 80160 | Gelaagdheidsbuffer met pelletbrandermodule voor vacuümzuigsysteem 7,8 kW | € 10.246,- | 1 |
| 80538 | Gelaagdheidsbuffer met pelletbrandermodule voor vacuümzuigsysteem 10 kW | € 10.652,- | 1 |
| 80539 | Gelaagdheidsbuffer met pelletbrandermodule voor vacuümzuigsysteem 12 kW | € 10.743,- | 1 |

Alle modellen zijn uitgerust met - zie hoofdstuk „Technische gegevens“:
4 stuks 6/4" aansluitingen voor het aansluiten van uitbreidingsbuffers.
Flens voor inbouw van een zonnewarmtewisselaar.

TIP: Het nominaal vermogen van de Pellematic Smart volstaat MEESTAL NIET voor het uitdrogen van de chape.

Bij passieve woningen of laag-energie-woningen is het vermogen nodig voor warm water veelal bijna hetzelfde als het vermogen nodig voor de verwarming. Hou hiermee rekening bij het kiezen van de ketelgrootte.

OPGELET: Garantieaanspraak geldt enkel bij naleving van volgende voorwaarden wat betreft de werking:

Uitvoering van de schouw en de verbindingsleiding: De dimensionering en uitvoering van de schouw is zeer belangrijk. De schouw moet in alle werkingstoestanden van de ketel voldoende onderdruk garanderen voor een veilige rookgasafvoer. Lage rookgastemperaturen leiden tot condensvorming. Gebruik daarom vochtbestendige schouwelementen = inox of keramisch (bvb. Type Raab EW-Alkon WPG of gelijkwaardig). Schouwen uit kunststof zijn niet toegelaten voor pelletverwarming. Een bestaande schouw, die niet vochtbestendig is, moet passend gerenoveerd worden. De verbindingsleiding (rookgasbuis) moet uit inox zijn. De verbindingen moeten dicht uitgevoerd worden, om condens te vermijden. Diameter van de verbindingsleiding en de schouw moet min. 130 mm bedragen, T-400 terugbrandbestendig zijn en P1 (min. 200 Pascal overdrukdicht) zijn. De diameter van de schouw moet u kiezen aan de hand van een schouwberekening volgens EN 13 384-1. De hoeveelheid rookgassen, die de schouw afvoert, begrenst het maximale vermogen van de pelletketel.

Verwarmingsterugloop: Het moet absoluut gewaarborgd zijn dat de terugloop naar de ketel max. 35°C bedraagt - dat vereist een lagetemperatuursverwarming (vloer- of wandverwarming).

Ruimtelucht-onafhankelijke werking: Bij ruimtelucht-onafhankelijk gebruik moet de toevoer van verbrandingslucht gebeuren via een aparte leiding van buitenaf. Systemen waarbij de luchttoevoer door een concentrische schouw gebeurt zijn niet toegelaten.

Inbedrijfname: De inbedrijfname van de installatie moet door ÖkoFEN Belgium gebeuren. Inbedrijfname en assistentie à 430 euro.

Condensafvoer: De condensafvoer moet condensbestendig zijn en de diameter moet minstens DN50 bedragen. De condens mag afvloeien in de riolering. Indien een condensatiepomp moet geplaatst worden (bijv. bij opstelling in kelder), dan moet een reservoir van > 3,5 l beschikbaar zijn. De condensafvoer moet een open einde hebben. Als dat niet mogelijk is, moet een geschikte afvoerinstallatie met condensbestendige pomp gebruikt worden; het gebruik van een condensatiepomp is niet toegelaten en leidt tot verlies van de garantie.

Verdere tips: zie montagehandleiding PELLEMATIC SMART (Download via ÖkoFEN Partner Login)

Pellematic Smart toebehoren

Modulair opbouwbaar en voor inbouw achteraf

| Art.Nr. | Verwarmingskringgroepen | Prijs excl. BTW | PKL |
|---------|---|-----------------|-----|
| 80544 | Pompgroep voor 1 gemengde verwarmingskring met verwarmingspomp energie-efficiëntieklasse A traploos geregelde verwarmingspomp, die zich automatisch aan de eisen van de installatie aanpast; vermogen: 9 -63 Watt | € 540,- | 1 |
| 80545 | Pompgroep voor 2 gemengde verwarmingskringen met verwarmingspomp energie-efficiëntieklasse A traploos geregelde verwarmingspomp, die zich automatisch aan de eisen van de installatie aanpast; vermogen: 9 -63 Watt | € 1.056,- | 1 |

| Art.Nr. | Zonnewarmtewisselaar | Prijs excl. BTW | PKL |
|---------|--|-----------------|-----|
| 80588 | Zonnewarmtewisselaar met stratificatiesysteem met flens voor zonne-installaties tot 12 m ² (Koper, 2,6 m ² oppervlakte warmtewisselaar) voor PELLEMATIC SMART | € 480,- | 1 |

Zonnecollectoren en toebehoren zie hoofdstuk „Zon“.

| Art.Nr. | Friswatermodule | Prijs excl. BTW | PKL |
|---------|--|-----------------|-----|
| 80572 |  Friswatermodule voor hygiënische warmwaterbereiding in doorstroomsysteem met speciale inox platenwarmtewisselaar, pomp, debiet-schakelaar, thermische regelaar, vermogen 25 l per minuut mogelijk, ingebouwd onder bekleding. Enkel mogelijk in combinatie met PELLEMATIC SMART. | € 1.320,- | 1 |
| 80573 | Warmwater circulatieset bestaande uit een zeer efficiënte circulatiepomp, leiding met schroefverbindingen; AANDACHT: enkel mogelijk in combinatie met friswater-module ArtNr. 80572 mogelijk | € 304,- | 1 |

| Art.Nr. | Ombouwset Vacuümzuigsysteem | Prijs excl. BTW | PKL |
|---------|---|-----------------|-----|
| PE491 | Ombouwset Vacuümzuigsysteem voor PELLEMATIC SMART in plaats van hand-bevulling | € 325,- | 1 |

| Art.Nr. | Expansievat | Prijs excl. BTW | PKL |
|---------|---|-----------------|-----|
| 80365 | Expansievat Membraamexpansievat 150 liter, incl. stelvoeten | € 267,- | 1 |
| 80366 | Aansluitset / onderhoudsset (kappventiel) voor verbinding van het expansievat met de PELLEMATIC SMART | € 18,- | 1 |

Bijkomend buffervat (uitbreidingsbuffer), zie „Regeling en buffertechniek“

| Art.Nr. | Sturing | Prijs excl. BTW | PKL |
|------------|---|-----------------|-----|
| E1421SMART |  Pelletronic Touch 1 Plus stekkerklaar bekabeld voor Pellematic Smart voor de regeling van 1 menggroep | € 585,- | 4 |
| E1422SMART |  Pelletronic Touch 2 Plus stekkerklaar bekabeld voor Pellematic Smart voor de regeling van 2 menggroepen of 1 menggroep of bestaande ketel | € 670,- | 4 |

Pellematic 10 - 56 kW

PELLETINSTALLATIE MET

Vacuümzuigsysteem



Inhoud: warmtewisselaar, pelletbrander, ketelsturing, tussenvoorraad en zuigturbine - *zonder externe asbox.*

Warmtewisselaar (verwarmingsketel) met automatisch reinigingssysteem, aslade, ascomprimering, geïntegreerde retourtemperatuurverhoging, rookgasventilator, aansluitflens voor inbouw van pelletbrander (inbouw is links en rechts mogelijk); compleet met isolatie en bekleding.

Pelletbrander met verbrandingskamer, terugbrandklep, ventilator, aansluiting voor ruimtelucht-onafhankelijke werking, motor en automatische ontsteking (slechts 250 Watt).

Programmeerbare ketelsturing met weergave op het geïntegreerde bediendeel incl alle sensoren en voelers; stekkerklaar aan de ketel gemonteerd. Standaard voorzien om weersafhankelijke sturing in te bouwen. Netspanning 230 V.

Vacuümzuigsysteem met tussenvoorraad incl. doseersysteem

Bediendeel
Pelletronic Touchscreen met standaard PC-Ethernet-interface voor online toegang door middel van PC of Smartphone

| Art.Nr. | ZONDER Condensatietechniek | Prijs excl. BTW | Art.Nr. | MET Condensatietechniek | Prijs excl. BTW | PKL |
|---------|------------------------------|-----------------|--|------------------------------|-----------------|-----|
| PES10 | Nominaal vermogen 3 - 10 kW | € 8.437,- | PESK10 | Nominaal vermogen 3 - 10 kW | € 10.517,- | 1 |
| PES12 | Nominaal vermogen 4 - 12 kW | € 8.757,- | PESK12 | Nominaal vermogen 4 - 12 kW | € 10.866,- | 1 |
| PES15 | Nominaal vermogen 5 - 15 kW | € 8.955,- | PESK15 | Nominaal vermogen 5 - 15 kW | € 11.066,- | 1 |
| PES20 | Nominaal vermogen 6 - 20 kW | € 9.151,- | PESK20 | Nominaal vermogen 6 - 20 kW | € 11.250,- | 1 |
| PES25 | Nominaal vermogen 8 - 25 kW | € 9.945,- | PESK25 | Nominaal vermogen 8 - 25 kW | € 12.235,- | 1 |
| PES32 | Nominaal vermogen 10 - 32 kW | € 10.143,- | PESK32 | Nominaal vermogen 10 - 32 kW | € 12.512,- | 1 |
| PES36 | Nominaal vermogen 11 - 36 kW | € 12.470,- | Automatische asverwijdering en brandschaalreiniging inbegrepen | | | 1 |
| PES48 | Nominaal vermogen 15 - 48 kW | € 13.233,- | Automatische asverwijdering en brandschaalreiniging inbegrepen | | | 1 |
| PES56 | Nominaal vermogen 17 - 56 kW | € 13.661,- | Automatische asverwijdering en brandschaalreiniging inbegrepen | | | 1 |

Opmerking: * Bijzondere werkingsvoorwaarden PELLEMATIC MET CONDENSATIETECHNIEK zie p. 59; Prijs voor weersafhankelijke sturing zie p. 34; **Brandschaalreiniging enkel verkrijgbaar in combinatie met verwarmingsketel; updatekit op aanvraag.

BESTELOPTIES enkel verkrijgbaar in combinatie met een ketel

| Art.Nr. | Beschrijving | Prijs excl. BTW | PKL |
|-----------|---|-----------------|-----|
| PEBTR20 | Brandschaalreiniging optioneel PES(K)10 - PES(K)20 - ombouwset op aanvraag | € 284,- | 1 |
| PEBTR32 | Brandschaalreiniging optioneel PES(K)25 - PES(K)32 - ombouwset op aanvraag | € 284,- | 1 |
| PEASCHRE | Automatische asverwijdering rechts voor PES(K)10-PES(K)32 | € 700,- | 1 |
| PE556 | T-stuk rookgaskanaal 20 KW | € 142,- | 1 |
| PE557 | T-stuk rookgaskanaal 32 KW | € 158,- | 1 |
| 80470 | Bufferlaadpompgroep 10 - 36 PWM1 (Voor Pellematic PE(S)(K)10-36kW) | € 287,- | 6 |
| 80471 | Bufferlaadpompgroep 48-56 PWM1 (Voor Pellematic PE(S)48-56kW) | € 489,- | 6 |
| 80021-1EP | Bufferlaadpompgroep 10-36 PWM1 Wilo Yonos Para RS25/7.0- PWM1 zonder isolatie, afsluitkraan en thermometer | € 184,- | 6 |
| 26330P | Bufferlaadpompgroep 48-56 PWM1 Wilo Yonos Para RS30/1-8 PWM1 zonder isolatie, zonder afsluitkraan en zonder thermometer | € 399,- | 6 |

Opmerking: De pellettoevoer bij verwarmingsketel met vacuümzuigsysteem is standaard rechts. Uitvoering automatische asverwijdering wordt dus standaard rechts geleverd. Als de asverwijdering in linkse uitvoering gevraagd wordt (ombouw ter plaatse) dient men bij bestelling het artikelnummer **PEASCHLI** aan te geven voor automatische asverwijdering links. PES36, PES48 en PES56 standaard met automatische asverwijdering.

Pellematic 10 - 32 kW

PELLETINSTALLATIE MET VOORRAAD VOOR

Handbevulling



Inhoud: warmtewisselaar, pelletbrander, ketelsturing, pelletvoorraad
- zonder externe asbox.

Warmtewisselaar (verwarmingsketel) met automatisch reinigingssysteem, aslade, ascomprimering, geïntegreerde retourtemperatuurverhoging, rookgasventilator, aansluitflens voor inbouw van pelletbrander (inbouw is links en rechts mogelijk); compleet met isolatie en bekleding.

Pelletbrander

met verbrandingskamer, terugbrandklep, ventilator, aansluiting voor ruimtelucht-onafhankelijke werking, motor en automatische ontsteking (enkel 250 Watt).

Programmeerbare ketelsturing met weergave op het geïntegreerde bediendeel incl. alle sensoren en voelers; stekkerklaar aan de ketel gemonteerd. Standaard voorzien om weersafhankelijke sturing in te bouwen. Netspanning 230 V.

Pelletvoorraad

Opslagcapaciteit: 130 kg,
Hoogte van de vulopening: 145 cm
Standaard: rechts

Bediendeel

Pelletronic Touchscreen met standaard PC-Ethernet-interface voor online toegang door middel van PC of Smartphone

| Art.Nr. | ZONDER condensatietechniek | Prijs excl. BTW | Art.Nr. | MET condensatietechniek | Prijs excl. BTW | PKL |
|---------|------------------------------|-----------------|---------|------------------------------|-----------------|-----|
| PE10B | Nominaal vermogen 3 - 10 kW | € 8.335,- | PEK10B | Nominaal vermogen 3 - 10 kW | € 10.568,- | 1 |
| PE12B | Nominaal vermogen 4 - 12 kW | € 8.601,- | PEK12B | Nominaal vermogen 4 - 12 kW | € 10.841,- | 1 |
| PE15B | Nominaal vermogen 5 - 15 kW | € 8.782,- | PEK15B | Nominaal vermogen 5 - 15 kW | € 11.025,- | 1 |
| PE20B | Nominaal vermogen 6 - 20 kW | € 8.986,- | PEK20B | Nominaal vermogen 6 - 20 kW | € 11.209,- | 1 |
| PE25B | Nominaal vermogen 8 - 25 kW | € 9.716,- | PEK25B | Nominaal vermogen 8 - 25 kW | € 11.981,- | 1 |
| PE32B | Nominaal vermogen 10 - 32 kW | € 9.898,- | PEK32B | Nominaal vermogen 10 - 32 kW | € 12.166,- | 1 |

Opmerking: * Bijzondere werkingsvoorwaarden PELLEMATIC MET CONDENSATIETECHNIEK zie p. 59; Prijs voor weersafhankelijke sturing zie p. 34; **Brandschaalreiniging enkel verkrijgbaar in combinatie met verwarmingsketel; updatekit op aanvraag.

BESTELOPTIES enkel verkrijgbaar in combinatie met een ketel

| Art.Nr. | Beschrijving | Prijs excl. BTW | PKL |
|-----------|--|------------------|-----|
| PEBTR20 | Brandschaalreiniging optioneel PES(K)10B - PES(K)20B - ombouwset op aanvraag | € 284,- | 1 |
| PEBTR32 | Brandschaalreiniging optioneel PES(K)25B - PES(K)32B - ombouwset op aanvraag | € 284,- | 1 |
| PEASCHRE | Automatische asverwijdering rechts voor PE(K)10B-PE(K)32B | € 700,- | 1 |
| PEASCHLI | Automatische asverwijdering links voor PE(K)10B-PE(K)32B | € 700,- | 1 |
| PELI | Pelletvoorraad links | zonder meerprijs | 1 |
| PE510 | Ombouwset naar ketel met zuigsysteem | € 793,- | 1 |
| PE556 | T-stuk rookgaskanaal 20 kW | € 142,- | 1 |
| PE557 | T-stuk rookgaskanaal 32 kW | € 158,- | 1 |
| 80470 | Bufferlaadpompgroep 10 - 36 PWM1 (Voor Pellematic PE(S)(K)10-36kW) | € 287,- | 6 |
| 80021-1EP | Bufferlaadpompgroep 10-36 PWM1 Wilo Yonos Para RS25/7.0- PWM1 zonder isolatie, zonder afsluitkraan en zonder thermometer | € 184,- | 6 |

Pellematic

SYSTEEM IN CASCADE MET

Vacuümzuigsysteem



Inhoud: warmtewisselaar, pelletbrander, tussenvoorraad en zuigturbine, ketelsturing met automatische brandstofherkenning met vlamvoeler en onderdrukbevakking door differentieeldrukmeting, incl. externe asbox

Vermogens tot 224 kW mogelijk

Met de pelletverwarming PELLEMATIC kunnen cascade-oplossingen van 72 tot 224 kW gerealiseerd worden. Daarbij zijn verschillende combinaties van 2, 3, of 4 samenwerkende pelletketels mogelijk.

Optimale modulatie

De installaties worden door de weersafhankelijke sturing PELLETRONIC TOUCH in cascade ingeschakeld d.w.z. naargelang de verwarmingslast wordt een bijkomende ketel in- of uitgeschakeld. Daardoor wordt een gunstig

modulatiebereik verkregen. Door de modulerende ketelsturing is het mogelijk om de installatie te laten werken op 20% van het nominaal vermogen.

Lager stroomverbruik en lager brandstofverbruik

Door het optimale modulatiebereik daalt het brandstofverbruik. Gezien er veelal slechts één ketel in werking is, is het stroomverbruik wezenlijk lager dan bij een installatie met 1 ketel met hetzelfde nominaal vermogen.

Hoge uitvalbeveiliging

Afhankelijk van de werkingsuren vindt een wissel van de ketelopvolgning plaats, zodat beide ketels gelijkmatig belast worden.

Minder materiaalbelasting = langere levensduur

Bediendeel

Pelletronic Touchscreen met standaard PC-Ethernet-interface voor online toegang door middel van PC of Smartphone

| Art.Nr. | Ketelcascade | Prijs excl. BTW | PKL |
|--|--|-----------------|-----|
| Bij cascade heeft elke ketel een eigen schroef nodig, d.w.z. per volledige installatie 2 tot 4 schroefsystemen. | | | |
| PETS72 | Nominaal vermogen 11 - 72 kW - 2 ketels Automatische asverwijdering en brandschaalreiniging inbegrepen | € 22.622,- | 1 |
| PETS96 | Nominaal vermogen 15 - 96 kW - 2 ketels Automatische asverwijdering en brandschaalreiniging inbegrepen | € 24.003,- | 1 |
| PETS112 | Nominaal vermogen 17 - 112 kW - 2 ketels Automatische asverwijdering en brandschaalreiniging inbegrepen | € 24.780,- | 1 |
| PETS144 | Nominaal vermogen 15 - 144 kW - 3 ketels Automatische asverwijdering en brandschaalreiniging inbegrepen | € 36.005,- | 1 |
| PETS168 | Nominaal vermogen 17 - 168 kW - 3 ketels Automatische asverwijdering en brandschaalreiniging inbegrepen | € 37.171,- | 1 |
| PETS192 | Nominaal vermogen 17 - 192kW - 4 ketels Automatische asverwijdering en brandschaalreiniging inbegrepen | € 47.534,- | 1 |
| PETS224 | Nominaal vermogen 17 - 224 kW - 4 ketels Automatische asverwijdering en brandschaalreiniging inbegrepen | € 49.073,- | 1 |

Systemen met meer dan 4 ketels in cascade op aanvraag.

Opmerking: Werking van cascade is enkel gewaarborgd met de ÖkoFEN weersafhankelijke regeling **Pelletronic Touch**. Deze moet apart besteld worden. Prijs voor weersafhankelijke sturing zie hoofdstuk „Regeling en buffertechniek”. De pellettoevoer bij ketels met vacuümzuigsysteem is standaard rechts. Comfort asbox wordt bijgevoegd standaard RECHTS uitgeleverd. Als een LINKSE uitvoering gevraagd is (ombouw ter plaatse), dient u bij de bestelling het artikelnummer **PEASCHLI** aangeven.

BESTELOPTIES enkel verkrijgbaar in combinatie met een ketel

| Art.Nr. | BESCHRIJVING | Prijs excl. BTW | PKL |
|---------|--|-----------------|-----|
| 80471 | Bufferlaadpomp 48-56 PWM1 voor Pellematic PE(S)(K) Wilo Stratos Para 30/1-8 PWM1, stekkerklaar, aansluiting pompgroep: ¾", zonder isolatiemantel, incl. afsluitkraan & thermometer | € 479,- | 4 |
| 26330P | Bufferlaadpomp 48-56 PWM1 Wilo Yonos Para RS30/1-8 PWM1, zonder isolatiemantel, zonder afsluitkraan & zonder thermometer | € 379,- | 4 |

Textielsilo Flexilo Compact

SILO MET VEREN VOOR

Vacuümzuigsysteem

Inhoud: Textielsilo, draaggestel, schroef met T-stuk en motor, veren, beugels en kleine onderdelen, NIEUW: inclusief vulkoppeling

60% meer volume dankzij het innovatieve concept met trekveren en de elastische schuine bodem

Handbevulling mogelijk door de rits aan de voorzijde (in geval van nood)



PLAFONDHOOGTE VAN 185 TOT 240 CM

| Art.Nr. | Vulcapaciteit ¹⁾ bij een plafondhoogte van | | | | Lengte | Breedte | Hoogte ²⁾ | Prijs excl. BTW | PKL |
|-------------------------|---|---------------|---------------|---------------|----------|----------|----------------------|-----------------|-----|
| | 185 cm | 190 cm | 200 cm | 240 cm | | | | | |
| KGT1814 EU | 1,3 - 1,6 ton | 1,4 - 1,8 ton | 1,6 - 2,0 ton | 2,7 - 3,3 ton | 1.840 mm | 1.440 mm | 1.850 - 1.970 mm | € 2.518,- | 5 |
| NIEUW KGT1818 EU | 1,7 - 2,0 ton | 1,9 - 2,3 ton | 2,0 - 2,5 ton | 3,4 - 4,0 ton | 1.840 mm | 1.440 mm | 1.850 - 1.970 mm | € 2.605,- | 5 |
| KGT2614 EU | 2,0 - 2,5 ton | 2,2 - 2,8 ton | 2,4 - 3,0 ton | 4,0 - 4,7 ton | 2.580 mm | 1.440 mm | 1.850 - 1.970 mm | € 2.873,- | 5 |
| KGT2618 EU | 2,4 - 3,0 ton | 3,0 - 3,7 ton | 3,2 - 4,0 ton | 5,0 - 6,2 ton | 2.580 mm | 1.840 mm | 1.850 - 1.970 mm | € 2.948,- | 5 |
| KGT2620 EU | 3,3 - 4,1 ton | 3,5 - 4,4 ton | 3,7 - 4,7 ton | 5,5 - 7,0 ton | 2.580 mm | 2.040 mm | 1.850 - 1.970 mm | € 2.978,- | 5 |
| KGT2626 EU | 4,0 - 5,1 ton | 4,5 - 5,6 ton | 4,9 - 6,1 ton | 7,2 - 8,5 ton | 2.580 mm | 2.580 mm | 1.850 - 1.970 mm | € 3.188,- | 5 |

ÖkoFEN silo's zijn enkel verkrijgbaar in combinatie met een ketelinstallatie.

BIJ BUITENOPSTELLING (omgevingstemperatuur < 0°C) is een speciale aandrijfmotor nodig (Art.Nr. K130 bestellen).

| Art.Nr. | Beschrijving | Varianten | Prijs per stuk | PKL |
|--|---|-----------|------------------|-----|
|  K130 | Meerprijs voor sterkere motor voor buitenopstelling | | € 80,- 1 stuk | 5 |

TIP: Bij plafondhoogte minder dan 200 cm raakt de silo niet volledig leeg. Ca. 15 tot 30% van de vulhoeveelheid wordt niet automatisch geleegd. Hoe lager de plafondhoogte, hoe hoger de resterende voorraad pellets die in de silo achterblijft. Hou hiermee rekening bij de keuze van de grootte van de silo.

1) De vulcapaciteit is afhankelijk van het schutgewicht van de pellets (kg/m³) en de plafondhoogte kan tot 20% verschillen. Voor de maximale capaciteit moet een plafondhoogte van min. 2400 mm voor KGT gegeven zijn.

2) Hoogte (mm) staander (poot)

Standaard Textielsilo Flexilo

TEXTIELSILO VOOR

Vacuümzuigsysteem



Zuigstuk

ZUIGSTUK VOOR Textielsilo MET VACUÛMZUIGSYSTEEM

| Art.Nr. | Beschrijving | Prijs excl. BTW | PKL |
|---------|--|-----------------|-----|
| SWS-M | Zuigstelsysteem met doseermotor voor Textielsilo Flexilo Standard | € 321,- | 1 |

ÖkoFEN silo's zijn enkel verkrijgbaar in combinatie met een ketelinstallatie.

STANDAARD FLEXILO MINIMALE HOOGTE VAN DE RUIMTE 2.150 MM

Inhoud:

Textielsilo, draaggestel, doseereenheid met afsluiter, beugels en kleine onderdelen, nieuw incl. vulkoppeling

NIEUW
Prijs incl.
vuleenheid

| Art.Nr. | Vulcapaciteit ¹⁾ | Lengte | Breedte | Hoogte ²⁾ | Prijs excl. BTW | PKL |
|---------|-----------------------------|----------|----------|----------------------|-----------------|-----|
| S160EU | 2,0 - 2,5 ton | 1.700 mm | 1.700 mm | 1.970 mm | € 1.324,- | 5 |
| S190EU | 2,8 - 3,2 ton | 2.040 mm | 2.040 mm | 1.970 mm | € 1.474,- | 5 |
| S220EU | 3,1 - 3,6 ton | 2.300 mm | 2.300 mm | 1.970 mm | € 1.631,- | 5 |
| S260EU | 4,0 - 4,6 ton | 2.580 mm | 2.580 mm | 1.970 mm | € 1.718,- | 5 |
| S2216EU | 2,7 - 3,1 ton | 2.300 mm | 1.700 mm | 1.970 mm | € 1.650,- | 5 |
| S2219EU | 3,0 - 3,4 ton | 2.300 mm | 2.040 mm | 1.970 mm | € 1.664,- | 5 |
| S2619EU | 3,0 - 3,6 ton | 2.580 mm | 2.040 mm | 1.970 mm | € 1.792,- | 5 |
| S2622EU | 3,6 - 4,2 ton | 2.580 mm | 2.300 mm | 1.970 mm | € 1.839,- | 5 |

1) De vulcapaciteit is afhankelijk van het schutgewicht van de pellets (kg/m³) en de plafondhoogte kan tot 20% verschillen. Voor de maximale capaciteit moet een plafondhoogte van min. 2400 mm gegeven zijn.

2) Hoogte (mm) staander (poot)

Standaard Textielsilo Flexilo met aangepaste hoogtes



OPGELET
Excl. vuleenheid

| Type | Afmeting (cm) | | | Min. plafondhoogte cm | Min. plafondhoogte voor max. tonnage cm | Max. tonnage t | Prijs PKL 5 € | Dwarsprofiel cm | Aantal poten | Staanderprofiel cm | PKL |
|------------------------|---------------|-----|-----|--------------------------|--|-------------------|------------------|--------------------|--------------|-----------------------|-----|
| | L | B | H* | | | | | | | | |
| S160H + 500 mm | 170 | 170 | 245 | 270 | 290 | 3,2 | 1.733,- | 20x8 | 4 | 10x10 | 5 |
| S160H + 1000 mm | 170 | 170 | 295 | 320 | 340 | 4,0 | 1.803,- | 20x8 | 4 | 10x10 | 5 |
| S160H + 1500 mm | 170 | 170 | 345 | 370 | 390 | 4,7 | 1.978,- | 20x8 | 4 | 10x10 | 5 |

S160H Bij minimale plafondhoogte bedraagt de capaciteit: max. tonnage min 300 kg.

| | | | | | | | | | | | |
|------------------------|-----|-----|-----|-----|-----|-----|----------------|------|---|-------|---|
| S190H + 500 mm | 204 | 204 | 245 | 270 | 290 | 4,2 | 1.862,- | 20x8 | 4 | 10x10 | 5 |
| S190H + 1000 mm | 204 | 204 | 295 | 320 | 340 | 5,3 | 1.991,- | 20x8 | 4 | 10x10 | 5 |
| S190H + 1500 mm | 204 | 204 | 345 | 370 | 390 | 6,4 | 2.124,- | 20x8 | 4 | 10x10 | 5 |

S190H Bij minimale plafondhoogte bedraagt de capaciteit: max. tonnage min 400 kg.

| | | | | | | | | | | | |
|------------------------|-----|-----|-----|-----|-----|-----|----------------|------|---|-------|---|
| S220H + 500 mm | 230 | 230 | 245 | 270 | 290 | 5,0 | 2.114,- | 20x8 | 4 | 10x10 | 5 |
| S220H + 1000 mm | 230 | 230 | 295 | 320 | 340 | 6,6 | 2.281,- | 20x8 | 4 | 10x10 | 5 |
| S220H + 1500 mm | 230 | 230 | 345 | 370 | 390 | 8,0 | 2.665,- | 20x8 | 8 | 10x10 | 5 |

S220H Bij minimale plafondhoogte bedraagt de capaciteit: max. tonnage min 500 kg.

| | | | | | | | | | | | |
|-------------------------|-----|-----|-----|-----|-----|-----|----------------|------|---|-------|---|
| S2219H + 500 mm | 230 | 204 | 245 | 270 | 290 | 4,6 | 2.020,- | 20x8 | 4 | 10x10 | 5 |
| S2219H + 1000 mm | 230 | 204 | 295 | 320 | 340 | 5,8 | 2.188,- | 20x8 | 4 | 10x10 | 5 |
| S2219H + 1500 mm | 230 | 204 | 345 | 370 | 390 | 7,0 | 2.462,- | 20x8 | 6 | 10x10 | 5 |

S2219H Bij minimale plafondhoogte bedraagt de capaciteit: max. tonnage min 400 kg.

| | | | | | | | | | | | |
|------------------------|-----|-----|-----|-----|-----|------|----------------|------|---|-------|---|
| S280H + 500 mm | 290 | 290 | 245 | 270 | 290 | 7,8 | 2.711,- | 20x8 | 8 | 10x10 | 5 |
| S280H + 1000 mm | 290 | 290 | 295 | 320 | 340 | 9,3 | 2.942,- | 20x8 | 8 | 10x10 | 5 |
| S280H + 1500 mm | 290 | 290 | 345 | 370 | 390 | 12,0 | 3.131,- | 20x8 | 8 | 10x10 | 5 |

S280H Bij minimale plafondhoogte bedraagt de capaciteit: max. tonnage min 800 kg.

| | | | | | | | | | | | |
|-------------------------|-----|-----|-----|-----|-----|-----|----------------|------|---|-------|---|
| S2819H + 500 mm | 290 | 204 | 245 | 270 | 290 | 5,5 | 2.374,- | 20x8 | 6 | 10x10 | 5 |
| S2819H + 1000 mm | 290 | 204 | 295 | 320 | 340 | 7,1 | 2.622,- | 20x8 | 6 | 10x10 | 5 |
| S2819H + 1500 mm | 290 | 204 | 345 | 370 | 390 | 8,7 | 2.791,- | 20x8 | 8 | 10x10 | 5 |

S2819H Bij minimale plafondhoogte bedraagt de capaciteit: max. tonnage min 500 kg.

| | | | | | | | | | | | |
|-------------------------|-----|-----|-----|-----|-----|------|----------------|------|---|-------|---|
| S2822H + 500 mm | 290 | 230 | 245 | 270 | 290 | 6,6 | 2.587,- | 20x8 | 6 | 10x10 | 5 |
| S2822H + 1000 mm | 290 | 230 | 295 | 320 | 340 | 8,4 | 2.894,- | 20x8 | 8 | 10x10 | 5 |
| S2822H + 1500 mm | 290 | 230 | 345 | 370 | 390 | 10,2 | 3.136,- | 20x8 | 8 | 10x10 | 5 |

S2822H Bij minimale plafondhoogte bedraagt de capaciteit: max. tonnage min 600 kg.

Bij tussenhoogtes (vb. + 700mm) geldt de prijs van de iets grotere silo (+ 1000mm).

OPGEPAST: Bij deze aangepaste hoogtes dient men ook de montage mogelijkheden omtrent de deurgrootte, deurpositie en grootte van de ruimte te bekijken. Gelieve rekening te houden met het stukaantal van staanders voor de respectievelijke groottes en aangepaste hoogtes. Levertermijn: ca. 6 weken na bestelling. Vulsysteem en toebehoren niet inbegrepen.

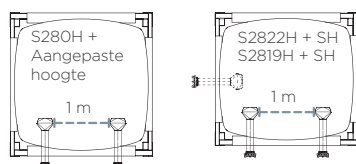

 = voorziene opening in de silo voor bevestigen van het vulsysteem
Bij opvulling aan de langste zijde van silo S280H + 500/1500, S2819H + 500/1500 en S2822H + 500/1500 zijn er 2 vulkoppelingen noodzakelijk

Textielsilo Flexilo toebehoren

VULSYSTEEM EN TOEBEHOREN VOOR TEXTIELSILO MET

Vacuümzuigsysteem



















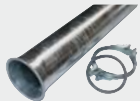



KGT

STANDAARD

In principe is er bij een silo geen afzuiging van de inblaaslucht nodig. Toch moet er in de opstellingsruimte een venster of andere overeenkomstige opening - **min. 170 cm²** - voorzien worden.

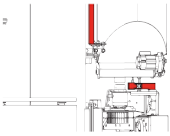
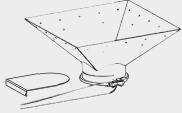
De vuleenheid bestaat uit het spuitstuk en de koppeling met dop. Bij verlenging van de vuleenheid zijn verlengingsbuizen, eventueel ook buiselementen of bochten noodzakelijk. Alle delen hebben aan beide kanten een flens en worden met een spanring aan elkaar bevestigd.

| | Art.Nr. | Beschrijving | Varianten | Prijs per stuk | PKL |
|---|----------------------------------|---|--|--|-----|
|  | S106HK | Vuleenheid voor Standaard Flexilo en KGT Bestaande uit vulkoppeling, spuitstuk, dop en dichting | | € 137,- 1 stuk | 5 |
|  | ZK100V | Vulkoppeling, afsluitbaar Met dop, uit aluminium met ventilatie-opening | | € 99,- 1 stuk | 5 |
|  | ZR020 ZR050 ZR100 ZR200 | Verlengingsbuis uit metaal ø 100 mm 1 stuk | 200 mm lengte 500 mm lengte 1000 mm lengte 2000 mm lengte | € 11,- 1 stuk € 15,- 1 stuk € 23,- 1 stuk € 39,- 1 stuk | 5 |
|  | ZBS15 ZBS30 ZBS45 | Bochtsegment ø 100 mm | 15° 30° 45° | € 17,- 1 stuk € 18,- 1 stuk € 15,- 1 stuk | 5 |
|  | S143 | Zijdelingse vulopening Voor handbevulling met zakgoed (montage ter plaatse) | | € 160,- 1 stuk | 5 |
|  | ZB90 | Bocht 90° ø 100 mm | | € 43,- 1 stuk | 5 |
|  | ZS100 | Spanring met dichting, Per buis of bocht is één spanring noodzakelijk | | € 13,- 1 stuk | 5 |
|  | Z128 | Bevestigingsbeugel ø = 100 mm Voor verlengingsbuis met stokschroeven | | € 10,- 1 stuk | 5 |
|  | ZE050 | Uitschuifstuk van ca. 5 tot 45 cm | | € 66,- 1 stuk | 5 |
|  | 12104715 12104720 | Zuig- en terugvoerleiding antistatische, flexibele slang | 15 m rol 20 m rol | € 141,- € 181,- | 5 |

| | Art.Nr. | Beschrijving | Varianten | Prijs per stuk | PKL |
|---|---------|---|---------------|-------------------|-----|
|  | 121393 | Slijtvaste zuig- en terugvoerleiding antistatische flexibele slang voor grondlastvermogens (>36kW) | 20 m rol | € 555,- | 5 |
|  | Z108 | Draagschaal uit verzinkt metaal | lengte 200 cm | € 10,- 1 Stuk | 5 |
|  | Z106 | Bevestigingsbeugel voor draagschaal met stokschroeven | | € 3,- 1 Stuk | 5 |
|  | ZBSM | Brandbeveiligingsmof Enkel noodzakelijk bij slangdoorvoer tussen stookplaats en de ruimte er naast | | € 66,- 1 Stuk | 5 |
|  | Z118 | Bochtenset incl. manchetten voor de aansluiting van zuig- en terugvoerleiding aan de voedingschroef van de Flexilo Compact en aan de tussenvoorraad van de pelletketel. Is enkel nodig bij smalle ruimtes, als de gevraagde minimum-radius voor het installeren van zuigslangen niet gerespecteerd kan worden. 1 set | | € 128,- 1 Set | 5 |
|  | S160 | Pelletniveauserkenning Door capacatieve sensor (niet mogelijk in combinatie met S158, S161) | | € 157,- 1 Stuk | |
|  | S161 | Weegsystem over tussenvoorraad voor PES36 - PES56 | | € 455,- | 5 |
|  | S178 | Doseereenheid, voor zelfbouw voorraadruimte, Do it yourself | | € 149,- 1 Set | 5 |
|  | ZHK | Huisaansluitkast elektrokast, 150x150x80 mm met dichting rondom, IPG66, staal, poedergelakt voor op- of inbouwmontage, met contactschakelaar voor automatisch uitschakelen van de ketel bij het leveren van de pellets, met stopcontact voor afzuigventilator AANDACHT: niet voor systemen in cascade. | | € 161,- 1 Stuk | 5 |
|  | Z133 | Brandbeveiliging stekker F90 / EI90 voor gebruik bij vulopening | | € 153,- 1 Stuk | 5 |
|  | Z134 | Muurrooster voor ventilatie van de ruimte, Set PVC ventilatiebuis Ø 150 mm met wit rooster met gaas uit kunststof, vrij ventilatiegebied 80 cm ² | | € 84,- 1 Set | 5 |

Vorraadruimte met vacuümzuigsysteem

EXTRACTIE VACUÛMZUIGSYSTEEM MET VOEDINGSSCHROEF

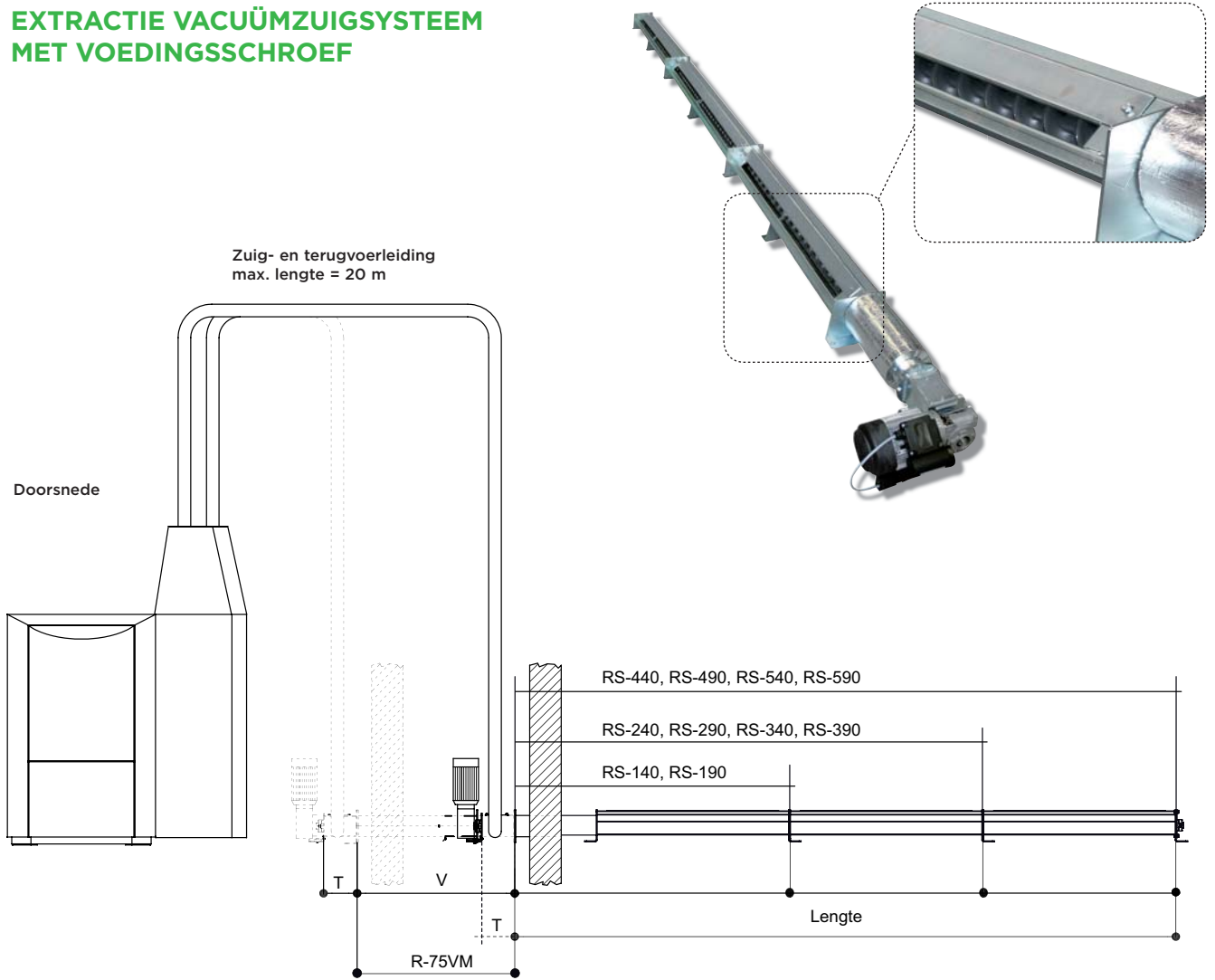

AANDACHT

Bijkomende vulopeningen bij voorraadruimte vanaf 4m lengte

Verlenging: 1x ZR100 + 1x ZS100 voor voorraadruimte 4-5 m

Verlenging: 1x ZR200 + 1x ZS100 voor voorraadruimte >5 m

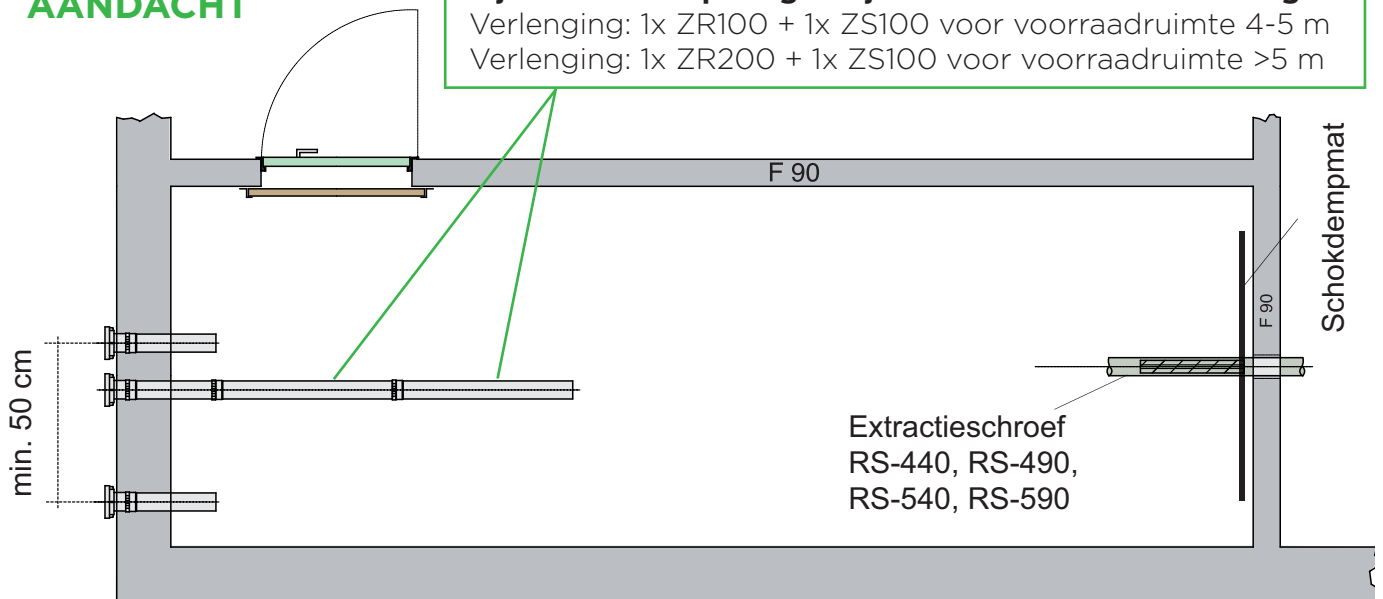

EXTRACTIE vacuümzuigstelsiem MET VOEDINGSSCHROEF

| Art.Nr. | Beschrijving | Prijs per stuk | PKL |
|---------|--|----------------|-----|
| RS-140 | Voedingsschroef Nr. 140S Set bestaande uit: T-stuk incl. motor, kleine onderdelen, voedingskanaal FK140, lengte = 1.400 mm, T = 160 mm | € 899,- | 5 |
| RS-190 | Voedingsschroef Nr. 190S Set bestaande uit: T-stuk incl. motor, kleine onderdelen, voedingskanaal FK190, lengte = 1.900 mm, T = 160 mm | € 936,- | 5 |
| RS-240 | Voedingsschroef Nr. 240S Set bestaande uit: T-stuk incl. motor, kleine onderdelen, voedingskanaal FK140 + FK100, lengte = 2.400 mm, T = 160 mm | € 1.129,- | 5 |
| RS-290 | Voedingsschroef Nr. 290S Set bestaande uit: T-stuk incl. motor, kleine onderdelen, voedingskanaal FK190 + FK100, lengte = 2.900 mm, T = 160 mm | € 1.169,- | 5 |
| RS-340 | Voedingsschroef Nr. 340S Set bestaande uit: T-stuk incl. motor, kleine onderdelen, voedingskanaal FK190 + FK150, lengte = 3.400 mm, T = 160 mm | € 1.259,- | 5 |
| RS-390 | Voedingsschroef Nr. 390S Set bestaande uit: T-stuk incl. motor, kleine onderdelen, voedingskanaal FK190 + FK200, lengte = 3.900 mm, T = 160 mm | € 1.333,- | 5 |
| RS-440 | Voedingsschroef Nr. 440S Set bestaande uit: T-stuk incl. motor, kleine onderdelen, voedingskanaal FK190 + FK150 + FK100, lengte = 4.400 mm, T = 160 mm | € 1.550,- | 5 |
| RS-490 | Voedingsschroef Nr. 490S Set bestaande uit: T-stuk incl. motor, kleine onderdelen, voedingskanaal FK190 + FK200 + FK100, lengte = 4.900 mm, T = 160 mm | € 1.619,- | 5 |
| RS-540 | Voedingsschroef Nr. 540S Set bestaande uit: T-stuk incl. motor, kleine onderdelen, voedingskanaal FK190 + FK200 + FK150, lengte = 5.400 mm, T = 160 mm | € 1.695,- | 5 |
| RS-590 | Voedingsschroef Nr. 590S Set bestaande uit: T-stuk incl. motor, kleine onderdelen, voedingskanaal FK190 + FK200 + FK200, lengte = 5.900 mm, T = 160 mm | € 1.752,- | 5 |
| R-75VM | Verlengingsschroef, gesloten Lengte V = 750 mm | € 200,- | 5 |

Voorraadruimte toebehoren

| | Art.Nr. | Beschrijving | Varianten | Prijs per stuk | PKL |
|---|----------------------------------|---|--|--|-----|
|  | ZK100SB | Vulkoppeling met dop met verluchttings-opening , incl. aardingsaansluiting, 1 stuk | | € 47,- 1 Stuk | 5 |
|  | ZK100V | Vulkoppeling, afsluitbaar met dop, uit aluminium en verluchttings-opening | | € 99,- 1 Stuk | 5 |
|  | ZR020 ZR050 ZR100 ZR200 | Verlengingsbuis uit metaal Ø 100 mm | 200 mm lengte 500 mm lengte 1000 mm lengte 2000 mm lengte | € 11,- 1 Stuk € 18,- 1 Stuk € 23,- 1 Stuk € 39,- 1 Stuk | 5 |
|  | ZBS15 ZBS30 ZBS45 | Bochtsegment Ø 100 mm | 15° 30° 45° | € 17,- 1 Stuk € 18,- 1 Stuk € 15,- 1 Stuk | 5 |
|  | ZB90 | Bocht 90° Ø 100 mm | | € 43,- 1 Stuk | 5 |
|  | ZS100 | Spanring met dichting , per buis of bocht is één spanring noodzakelijk. | | € 13,- 1 Stuk | 5 |
|  | Z128 | Bevestigingsbeugel Ø = 100 mm voor verlengingsbuis met stokschroeven | | € 10,- 1 Stuk | 5 |
|  | ZE050 | Uitschuifstuk van ca. 5 tot 45 cm | | € 66,- 1 Stuk | 5 |
|  | ZK-G050B | Set - recht 2 vulkoppelingen met dop met verluchttings-opening en verlengingsbuis Lengte = 500mm, inclusief aardingsaansluitingen, niet afsluitbaar | | € 157,- 1 Set | 5 |
|  | ZK-B45B | Set met bochten 2 vulkoppelingen met dop met verluchttings-opening en bochtsegment 45° en verlengingsbuis lengte = 500mm, incl. aardingsaansluitingen, niet afsluitbaar | | € 202,- 1 Set | 5 |
|  | 26030 | Vulbuis met bevestigingsflens Voor doorvoer door houten wand. Lengte: 500 mm Diameter min. opening: 114 mm Flens: 210 x 210 mm | | € 43,- 1 Stuk | 5 |
|  | 12104715 12104720 | Zuig- en terugvoerleiding antistatische flexibele slang | 15 m rol 20 m rol | € 141,- € 181,- | 5 |
|  | 121393 | Slijtvaste zuig- en terugvoerleiding antistatische flexibele slang voor grondlastvermogens (>36kW) | 20 m rol | € 555,- | 5 |

| | Art.Nr. | Beschrijving | Varianten | Prijs per stuk | PKL |
|---|----------------|---|--------------------------------|--------------------------------|-----|
|  | Z108 | Draagprofiel uit verzinkt metaal | lengte: 200 cm | € 10,- 1 Stuk | 5 |
|  | Z106 | Bevestigingsbeugel voor draagprofiel met stokschroeven | | € 3,- 1 Stuk | 5 |
|  | ZBSM | Brandbeveiligingsmof Enkel noodzakelijk bij slangdoorvoer van stookruimte in de ruimte ernaast. | | € 66,- 1 Stuk | 5 |
|  | Z118 | Bochtenset incl. manchetten voor de aansluiting van zuig- en terugvoerleiding aan de voedingschroef van de Flexilo Compact en aan de tussenvoorraad van de pelletketel. Is enkel nodig bij smalle ruimtes, als de gevraagde minimum-radius voor het installeren van zuigslangen niet gerespecteerd kan worden. 1 set | | € 128,- 1 Set | 5 |
|  | ZZ150 ZZ200 | Deurprofielen Z-Profiel 40/30/40 uit verzinkt metaal. Inspectieluik (lengte: 150 cm) en volle deur (lengte: 200 cm) | 150 cm lengte 200 cm lengte | € 14,- 1 Stuk € 16,- 1 Stuk | 5 |
|  | ZTSB | Inspectieluikplank Houten plaat, dikte: 27 mm, lengte: 100 cm, Breedte: 35 cm | | € 18,- 1 Stuk | 5 |
|  | ZPM | Schokdempmat 125 cm x 150 cm met beveiligingshoek voor plafondmontage tegenover inblaasopening, wandafstand 20 cm | | € 46,- 1 Stuk | 5 |
|  | ZWR | Hoekprofiel 1 stuk verzinkt hoekprofiel als onderconstructie voor de schuine bodem, helling: 35°, tussenafstand: ca. 63 cm, minimum-breedte van de voorraadruimte: 1,65 m | | € 33,- 1 Stuk | 5 |
|  | ZHK | Huisaansluitkast elektrokast, 150x150x80 mm met dichting rondom, IPG66, staal, poedergelakt voor op- of inbouwmontage, met contactschakelaar voor automatisch uitschakelen van de ketel bij het leveren van de pellets, met stopcontact voor afzuigventilator AANDACHT: niet voor systemen in cascade. | | € 161,- 1 stuk | 5 |
|  | S160 | Pelletniveauserkenning door capacatieve voeler | Sensor | € 157,- 1 stuk | 5 |
|  | S161 | Weegstelsel over tussenvoorraad voor PES36 - PES56 | | € 455,- | 5 |
|  | S178 | Doseereenheid voor zelfbouw voorraadruimte, Do-it-yourself | | € 149,- 1 stuk | 5 |
|  | Z135 | Muurrooster voor ventilatie van de ruimte , Set PVC ventilatiebuis Ø 150 mm met wit rooster met gaas uit kunststof met terugslagklep, vrij ventilatiegebied 80 cm ² | | € 112,- 1 set | 5 |
|  | Z133 | Brandbeveiligingsstop F90 / EI90 om in de vulkoppeling te plaatsen | | € 153,- 1 stuk | 5 |

Vorraadruimte / Textielsilo toebehoren

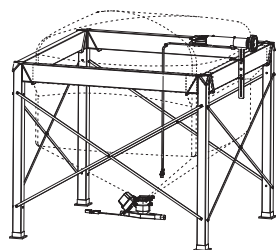
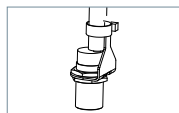

S160: PELLETNIVEAUHERKENNING MET CAPACITIEVE SENSOR VOOR TEXTIELSILO EN VOORRAADRUIMTE

(niet mogelijk in combinatie met S158 of S161)

Inhoud: capacitieve voeler incl. beschermingsbuis en bevestigingsmateriaal

Functiebeschrijving: De capacitieve voeler meet het niveau van de beschikbare pellets op een vrij te kiezen plaats in de silo of in de voorraadruimte.

Met de telescopische buis kan de positie van de sensor veranderd worden. Daardoor verandert ook het detectieniveau.

Functievoorwaarden: Pelletniveauherkenning met capacitieve voeler is mogelijk vanaf ketelsturing CMP 1.4/V.2.36 en 0.6/V.6.36

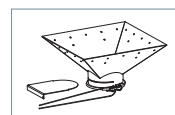

S178: UITNAME EENHEID

Beschrijving: Uitname eenheid voor zelfbouw voorraadruimte (Do it yourself), mogelijk met ST120 - ST330G alsook met zuigstuk SWS-M

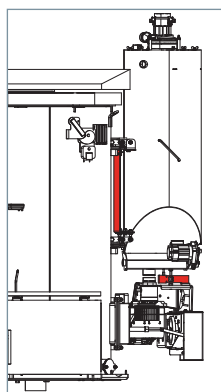

S161: PELLETNIVEAUHERKENNING MET WEEGCELLEN OP TUSSENVORRAAD VOOR PES36 - PES56

(niet mogelijk in combinatie met S158, S160)

Inhoud: 1 weegcel gemonteerd onder de tussenvoorraad, 1 voorraadmeter geïntegreerd in de CMP-sturing

Functieomschrijving: De weegcel meet het niveau van het opslaglokaal met een nauwkeurigheid van +/- 100 kg. Door van het ingegeven gewicht het gemeten gewicht van de tussenvoorraad af te trekken wordt het actuele gewicht berekend. De drempelwaarde voor het een waarschuwingmelding is instelbaar.

Functievoorwaarden: PES36 - PES56

Pellematic met schroefstelsysteem



Pellematic met textielsilo en voedingschroef



Pellematic met voorraadruimte en voedingschroef

Pellematic 10 - 32 kW

PELLETKETEL MET

Schroefstelsysteem



Inhoud: warmtewisselaar, pelletbrander, ketelsturing, automatische brandstofherkenning met vlamvoeler en onderdrukbevoering door differentieeldrukmeting - **zonder externe asbox**

Warmtewisselaar (verwarmingsketel) met automatisch reinigingssysteem, aslade, ascomprimering, geïntegreerde retourtemperatuurverhoging, rookgasventilator, aansluitflens voor inbouw van pelletbrander (inbouw is links en rechts mogelijk); compleet met isolatie en bekleding.

Pelletbrander

met verbrandingskamer, terugbrandklep, ventilator, aansluiting voor ruimtelucht-onafhankelijke werking, motor en automatische ontsteking (enkel 250 Watt).

Programmeerbare ketelsturing met weergave op het geïntegreerde bediendeel incl alle sensoren en voelers; steekkerklaar aan de ketel gemonteerd. Standaard voorzien om weersafhankelijke sturing in te bouwen. Netspanning 230 V.





Bediendeel

Pelletronic Touchscreen met standaard PC-Ethernet-interface voor online toegang door middel van PC of Smartphone

| Art.Nr. | ZONDER CONDENSATIETECHNIEK | Prijs excl. BTW | Art.Nr. | MET CONDENSATIETECHNIEK | Prijs excl. BTW | PKL |
|---------|------------------------------|-----------------|---------|------------------------------|-----------------|-----|
| PE10 | Nominaal vermogen 3 - 10 kW | € 7.509,- | PEK10 | Nominaal vermogen 3 - 10 kW | € 9.403,- | 1 |
| PE12 | Nominaal vermogen 4 - 12 kW | € 7.793,- | PEK12 | Nominaal vermogen 4 - 12 kW | € 9.857,- | 1 |
| PE15 | Nominaal vermogen 5 - 15 kW | € 7.984,- | PEK15 | Nominaal vermogen 5 - 15 kW | € 10.031,- | 1 |
| PE20 | Nominaal vermogen 6 - 20 kW | € 8.175,- | PEK20 | Nominaal vermogen 6 - 20 kW | € 10.224,- | 1 |
| PE25 | Nominaal vermogen 8 - 25 kW | € 8.978,- | PEK25 | Nominaal vermogen 8 - 25 kW | € 11.153,- | 1 |
| PE32 | Nominaal vermogen 10 - 32 kW | € 9.345,- | PEK32 | Nominaal vermogen 10 - 32 kW | € 11.336,- | 1 |

Opmerking: * Bijzondere werkingsvoorwaarden Pellematic met condensatietechniek zie garantieaanspraak in het hoofdstuk „Technische gegevens“ p. 59, aan het eind van de prijslijst. Prijs voor weersafhankelijke sturing zie „Regeling en opslagtechniek“, p. 34

BESTELOPTIES enkel in combinatie met verwarmingsketel

| Art.Nr. | Automatische brandschaalreiniging | Prijs excl. BTW | PKL |
|--|---|------------------|-----|
| PEBTR20 | Brandschaalreiniging PE(K)10 - PE(K)20 - ombouwset op aanvraag | € 284,- | 1 |
| PEBTR32 | Brandschaalreiniging PE(K)25 - PE(K)32 - ombouwset op aanvraag | € 284,- | 1 |
| PEASCHRE | Comfort asbox rechts voor PE(K)10-PE(K)32 | € 700,- | 1 |
| PEASCHLI | Comfort asbox links voor PE(K)10-PE(K)32 | € 700,- | 1 |
| PERE | Pellettoevoer rechts = STANDAARD | zonder meerprijs | 1 |
| PELI | Pellettoevoer links | zonder meerprijs | 1 |
|  80471 | Bufferlaadpomp 48-56 PWM1 voor Pellematic PE(S)(K) Wilo Stratos Para 30/1-8 PWM1, steekkerklaar, aansluiting pompgroep: 5/4", zonder isolatiemantel, incl. afsluitkraan & thermometer | € 479,- | 4 |
|  26330P | Bufferlaadpomp 48-56 PWM1 Wilo Yonos Para RS30/1-8 PWM1, zonder isolatiemantel, zonder afsluitkraan & zonder thermometer | € 379,- | 4 |
|  PE556 | T-stuk rookgaskanaal 20 kW | € 142,- | 1 |
|  PE557 | T-stuk rookgaskanaal 32 kW | € 158,- | 1 |

Flexilo Standaard Textielsilo

TEXTIELSILO VOOR

Schroefstelsysteem



Inhoud: textielsilo, draaggestel, uitname-eenheid met noodafsluiter, beugels en kleine onderdelen, NIEUW: inclusief vulkoppeling

ÖkoFEN textielsilo's zijn enkel verkrijgbaar in combinatie met een ketelinstallatie.

NIEUW
Prijs incl.
vuleenheid

MINIMALE HOOGTE VAN DE RUIMTE 2.150 MM

| Art.Nr. | Capaciteit ¹⁾ | Lengte | Breedte | Hoogte ²⁾ | Prijs excl. BTW | PKL |
|---------|------------------------------|----------|----------|----------------------|-----------------|-----|
| S110H* | 450 kg (bevulling met hand)* | 1.100 mm | 1.100 mm | 1.350 mm | € 315,- | 5 |
| S160EU | 2,0 - 2,5 ton | 1.700 mm | 1.700 mm | 1.970 mm | € 1.324,- | 5 |
| S190EU | 2,8 - 3,2 ton | 2.040 mm | 2.040 mm | 1.970 mm | € 1.474,- | 5 |
| S220EU | 3,1 - 3,6 ton | 2.300 mm | 2.300 mm | 1.970 mm | € 1.631,- | 5 |
| S260EU | 4,0 - 4,6 ton | 2.580 mm | 2.580 mm | 1.970 mm | € 1.718,- | 5 |
| S2216EU | 2,7 - 3,1 ton | 2.300 mm | 1.700 mm | 1.970 mm | € 1.650,- | 5 |
| S2219EU | 3,0 - 3,4 ton | 2.300 mm | 2.040 mm | 1.970 mm | € 1.664,- | 5 |
| S2619EU | 3,0 - 3,6 ton | 2.580 mm | 2.040 mm | 1.970 mm | € 1.792,- | 5 |
| S2622EU | 3,6 - 4,2 ton | 2.580 mm | 2.300 mm | 1.970 mm | € 1.839,- | 5 |

1) De vulcapaciteit is afhankelijk van het schutgewicht van de pellets (kg/m³) en de plafondhoogte en kan tot 20% verschillen. Voor de maximale capaciteit moet een plafondhoogte van min. 2.400 mm zijn.

2) Hoogte (mm) staander (poot)

* Textielsilo S110H wordt zonder doseereenheid en noodafsluiter afgeleverd, Voedingsschroef ST120 wordt direct met twee flensringen aan het textiel bevestigd.

VOEDINGSSCHROEF

Inhoud: voedingskanaal met spiraal en motor

| Art.Nr. | Voedingsschroef | Prijs excl. BTW | PKL |
|---------|---|-----------------|-----|
| ST120 | Lengte 1.200 mm (enkel geschikt voor silo S110H) | € 865,- | 5 |
| ST178 | Lengte 1.780 mm (niet geschikt voor S260H, S2619H of S2622H bij voeding langs de smalste zijde) | € 1.046,- | 5 |
| ST220 | Lengte 2.200 mm | € 1.062,- | 5 |
| ST260 | Lengte 2.600 mm | € 1.115,- | 5 |
| ST300G | Lengte 3.000 mm | € 1.280,- | 5 |
| ST330G | Lengte 3.300 mm | € 1.345,- | 5 |

Flexilo Standaard Textielsilo

Aangepaste hoogtes



OPGELET
Excl. vuleenheid

| Type | Afmetingen (cm) | | | Min. plafondhoogte | Min. plafondhoogte voor max. tonnage | Max. tonnage | Prijs PKL 5 | Dwars-profiel | Aantal poten | Staan-der-profiel | PKL |
|------------------------|-----------------|-----|-----|--------------------|--------------------------------------|--------------|----------------|---------------|--------------|-------------------|-----|
| | L | B | H* | | | | | | | | |
| S160H + 500 mm | 170 | 170 | 245 | 270 | 290 | 3,2 | 1.733,- | 20x8 | 4 | 10x10 | 5 |
| S160H + 1000 mm | 170 | 170 | 295 | 320 | 340 | 4,0 | 1.803,- | 20x8 | 4 | 10x10 | 5 |
| S160H + 1500 mm | 170 | 170 | 345 | 370 | 390 | 4,7 | 1.978,- | 20x8 | 4 | 10x10 | 5 |

S160H Bij minimale plafondhoogte bedraagt de capaciteit: max. tonnage min 300 kg.

| | | | | | | | | | | | |
|------------------------|-----|-----|-----|-----|-----|-----|----------------|------|---|-------|---|
| S190H + 500 mm | 204 | 204 | 245 | 270 | 290 | 4,2 | 1.862,- | 20x8 | 4 | 10x10 | 5 |
| S190H + 1000 mm | 204 | 204 | 295 | 320 | 340 | 5,3 | 1.991,- | 20x8 | 4 | 10x10 | 5 |
| S190H + 1500 mm | 204 | 204 | 345 | 370 | 390 | 6,4 | 2.124,- | 20x8 | 4 | 10x10 | 5 |

S190H Bij minimale plafondhoogte bedraagt de capaciteit: max. tonnage min 400 kg.

| | | | | | | | | | | | |
|------------------------|-----|-----|-----|-----|-----|-----|----------------|------|---|-------|---|
| S220H + 500 mm | 230 | 230 | 245 | 270 | 290 | 5,0 | 2.114,- | 20x8 | 4 | 10x10 | 5 |
| S220H + 1000 mm | 230 | 230 | 295 | 320 | 340 | 6,6 | 2.281,- | 20x8 | 4 | 10x10 | 5 |
| S220H + 1500 mm | 230 | 230 | 345 | 370 | 390 | 8,0 | 2.665,- | 20x8 | 8 | 10x10 | 5 |

S220H Bij minimale plafondhoogte bedraagt de capaciteit: max. tonnage min 500 kg.

| | | | | | | | | | | | |
|-------------------------|-----|-----|-----|-----|-----|-----|----------------|------|---|-------|---|
| S2219H + 500 mm | 230 | 204 | 245 | 270 | 290 | 4,6 | 2.020,- | 20x8 | 4 | 10x10 | 5 |
| S2219H + 1000 mm | 230 | 204 | 295 | 320 | 340 | 5,8 | 2.188,- | 20x8 | 4 | 10x10 | 5 |
| S2219H + 1500 mm | 230 | 204 | 345 | 370 | 390 | 7,0 | 2.462,- | 20x8 | 6 | 10x10 | 5 |

S2219H Bij minimale plafondhoogte bedraagt de capaciteit: max. tonnage min 400 kg.

| | | | | | | | | | | | |
|------------------------|-----|-----|-----|-----|-----|------|----------------|------|---|-------|---|
| S280H + 500 mm | 290 | 290 | 245 | 270 | 290 | 7,8 | 2.711,- | 20x8 | 8 | 10x10 | 5 |
| S280H + 1000 mm | 290 | 290 | 295 | 320 | 340 | 9,3 | 2.942,- | 20x8 | 8 | 10x10 | 5 |
| S280H + 1500 mm | 290 | 290 | 345 | 370 | 390 | 12,0 | 3.131,- | 20x8 | 8 | 10x10 | 5 |

S280H Bij minimale plafondhoogte bedraagt de capaciteit: max. tonnage min 800 kg.

| | | | | | | | | | | | |
|-------------------------|-----|-----|-----|-----|-----|-----|----------------|------|---|-------|---|
| S2819H + 500 mm | 290 | 204 | 245 | 270 | 290 | 5,5 | 2.374,- | 20x8 | 6 | 10x10 | 5 |
| S2819H + 1000 mm | 290 | 204 | 295 | 320 | 340 | 7,1 | 2.622,- | 20x8 | 6 | 10x10 | 5 |
| S2819H + 1500 mm | 290 | 204 | 345 | 370 | 390 | 8,7 | 2.791,- | 20x8 | 8 | 10x10 | 5 |

S2819H Bij minimale plafondhoogte bedraagt de capaciteit: max. tonnage min 500 kg.

| | | | | | | | | | | | |
|-------------------------|-----|-----|-----|-----|-----|------|----------------|------|---|-------|---|
| S2822H + 500 mm | 290 | 230 | 245 | 270 | 290 | 6,6 | 2.587,- | 20x8 | 6 | 10x10 | 5 |
| S2822H + 1000 mm | 290 | 230 | 295 | 320 | 340 | 8,4 | 2.894,- | 20x8 | 8 | 10x10 | 5 |
| S2822H + 1500 mm | 290 | 230 | 345 | 370 | 390 | 10,2 | 3.136,- | 20x8 | 8 | 10x10 | 5 |

S2822H Bij minimale plafondhoogte bedraagt de capaciteit: max. tonnage min 600 kg.

Bij tussenhoogtes (vb. + 700mm) geldt de prijs van de iets grotere silo (+ 1000mm).

OPGEPAST: Bij deze aangepaste hoogtes dient men ook de montage-mogelijkheden omtrent de deurgrootte, deurpositie en grootte van de ruimte te bekijken. Gelieve rekening te houden met het stuksaantal van staanders voor de respectievelijke groottes en aangepaste hoogtes. Levertermijn: ca. 6 weken na bestelling. Vulstelsel en toebehoren niet inbegrepen.

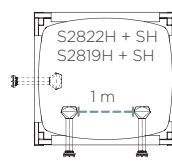
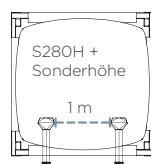

= voorziene opening in de silo voor bevestigen van het vulstelsel

Bij opvulling aan de langste zijde van silo S280H + 500/1500, S2819H + 500/1500 en S2822H + 500/1500 zijn er 2 vulkoppelingen noodzakelijk

Voedingsschroef



In principe is er bij een silo geen afzuiging van de inblaaslucht nodig. Toch moet er in de opstellingsruimte een venster of andere overeenkomstige opening - **min. 170 cm²** - voorzien worden.

De vuleenheid bestaat uit het spuitstuk en de koppeling met dop. Bij verlenging van de vuleenheid zijn verlengingsbuizen, ev. ook buiselementen of bochten noodzakelijk. Alle delen hebben aan beide kanten een flens en worden met een spanning aan elkaar bevestigd.

| | Art.Nr. | Beschrijving | Varianten | Prijs excl. BTW | PKL |
|--|----------------------------------|---|--|--|-----|
| | S106HK | Vulsysteem voor Flexilo standaard en KGT bestaand uit vukoppeling, spuitstuk, dop en dichting | | € 137,- 1 stuk | 5 |
| | ZK100V | Vulsysteem, afsluitbaar met dop, uit Alu met ventilatie-opening | | € 99,- 1 stuk | 5 |
| | ZR020 ZR050 ZR100 ZR200 | Verlengingsbuis uit metaal ø 100 mm | 200 mm Lengte 500 mm Lengte 1000 mm Lengte 2000 mm Lengte | € 11,- 1 stuk € 15,- 1 stuk € 23,- 1 stuk € 39,- 1 stuk | 5 |
| | ZBS15 ZBS30 ZBS45 | Bochtsegment ø 100 mm | 15° 30° 45° | € 17,- 1 stuk € 18,- 1 stuk € 15,- 1 stuk | 5 |
| | S143 | Zijdelingse vulopening voor bevulling met de hand met zakgoed (montage ter plaatse) | | € 160,- 1 stuk | 5 |
| | ZB90 | Bocht 90° ø 100 mm | | € 43,- 1 stuk | 5 |
| | ZS100 | Spanring met dichting, per buis of tocht is één spanring noodzakelijk | | € 13,- 1 stuk | 5 |
| | Z128 | Bevestigingsbeugel Ø = 100 mm voor verlengbuis met stokschroeven | | € 10,- 1 stuk | 5 |
| | ZE050 | Uitschuifstuk van ca. 5 tot 45 cm | | € 66,- 1 stuk | 5 |
| | S160 | Pelletniveauperkenning door capacatieve sensor | Sensor | € 157,- 1 stuk | 5 |
| | S178 | Doseereenheid, voor zelfbouw voorraadruimte, Do it yourself | | € 149,- 1 stuk | 5 |
| | ZHK | Huisaansluitkast Elektrokasten, 150 x 150 x 80 mm met dichting rondom, IP66, staal, poedergelakt voor op- of inbouwmontage, met contactschakelaar voor de automatische uitschakeling van de ketel bij het leveren van pellets, met stopcontact voor afzuigventilator. | | € 161,- 1 stuk | 5 |
| | Z134 | Muurrooster voor ventilatie van de ruimte, Set PVC ventilatiebuis ø 150 mm met wit rooster met gaas uit kunststof, vrij ventilatiegebied 80 cm ² | | € 84,- 1 set | 5 |

Vorraadruimte Voedingsschroef

VOORRAADRUIMTE VOEDINGSSCHROEF

met langsafwijking 0 tot 35°

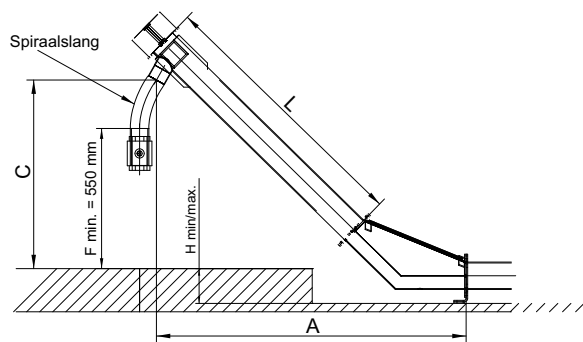
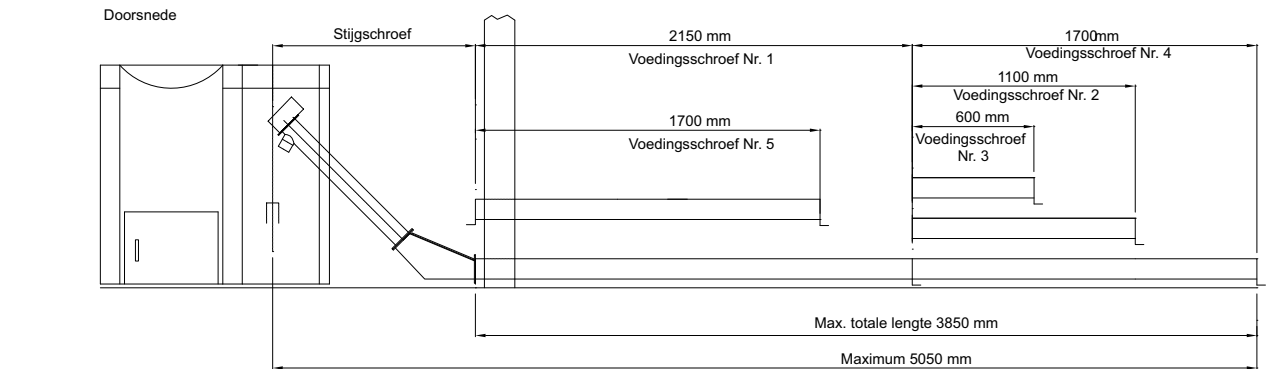

Legende:

- L (mm) Lengte van het stijgkanaal
- A (mm) Lengte horizontaal van midden van de aansluiting van de flexibele buis tot het einde van de knie 90°
- B (mm) Zijdelingse asafwijking van het midden van de schroef tot het midden van de brander
- C (mm) Hoogte van de bodem tot onderkant van aansluiting van de flexibele buis
- F min. (mm) Minimale hoogte van aansluiting van de flexibele buis bij installaties van 10-32 kW
- H max. (mm) Max. verlaging van de opslag bij installaties van 10-32 kW

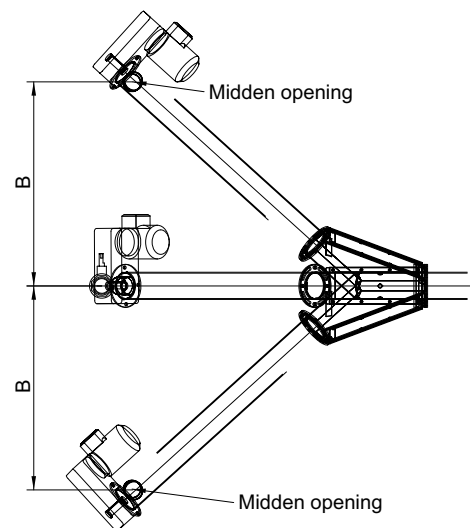

INBOUWMOGELIJKHEDEN VAN DE STIJGKANALEN BIJ VERLAGING VAN DE OPSLAG

| | Stijgkanaal SK065 / SW-O | | | | Stijgkanaal SK080 / SW-I | | | | Stijgkanaal SK087 / SW-II | | | | Stijgkanaal SK107 / SW-III | | | | Stijgkanaal SK120 / SW-IV | | | |
|-------------|--------------------------|-----|-------|--------|--------------------------|-----|-----|-------|---------------------------|------|-----|-------|----------------------------|------|------|------|---------------------------|------|------|------|
| | 0° | 10° | 20° | 35° | 0° | 10° | 20° | 35° | 0° | 10° | 20° | 35° | 0° | 10° | 20° | 35° | 0° | 10° | 20° | 35° |
| L (mm) | 650 | | | | 800 | | | | 870 | | | | 1070 | | | | 1200 | | | |
| A (mm) | 848 | 843 | 838 | 827 | 955 | 950 | 945 | 934 | 1004 | 1000 | 995 | 984 | 1147 | 1143 | 1138 | 1127 | 1240 | 1235 | 1230 | 1220 |
| B (mm) | 0 | 105 | 218 | 406 | 0 | 120 | 256 | 480 | 0 | 130 | 276 | 515 | 0 | 155 | 330 | 614 | 0 | 180 | 365 | 678 |
| C (mm) | 565 | 550 | 521 | 390 | 670 | 650 | 618 | 465 | 719 | 695 | 663 | 499 | 859 | 840 | 792 | 598 | 950 | 910 | 876 | 662 |
| F min. (mm) | 550 | 550 | 550 | 550 | 550 | 550 | 550 | 550 | 550 | 550 | 550 | 550 | 550 | 550 | 550 | 550 | 550 | 550 | 550 | 550 |
| H max. (mm) | 15 | 0 | -30*) | -160*) | 120 | 100 | 70 | -85*) | 170 | 145 | 90 | -50*) | 310 | 290 | 230 | 50 | 400 | 360 | 325 | 110 |

*) OPMERKING: Uitvoering met 35° enkel mogelijk wanneer de extractieschroef in de aangegeven hoogte boven de bodem van de ketelopstelling uitgevoerd wordt.

STIJGSCHROEVEN VOOR VOORRAADRUIMTE

| Art.Nr. | Stijgchroeven | Prijs excl. BTW | PKL |
|---------|---|-----------------|-----|
| SW-0 | Stijgchroef , set bestaand uit: stijgkanaal SK065 met spiraalschroef en kniege-wricht, kniestuk, kleine onderdelen en motor. | € 1.151,- | 5 |
| SW-I | Stijgchroef , set bestaand uit: stijgkanaal SK080 met spiraalschroef en kniege-wricht, kniestuk, kleine onderdelen en motor. | € 1.242,- | 5 |
| SW-II | Stijgchroef , set bestaand uit: stijgkanaal SK087 met spiraalschroef en kniege-wricht, kniestuk, kleine onderdelen en motor. | € 1.264,- | 5 |
| SW-III | Stijgchroef , set bestaand uit: stijgkanaal SK107 met spiraalschroef en kniege-wricht, kniestuk, kleine onderdelen en motor. | € 1.273,- | 5 |
| SW-IV | Stijgchroef , set bestaand uit: stijgkanaal SK120 met spiraalschroef en kniege-wricht, kniestuk, kleine onderdelen en motor. | € 1.380,- | 5 |
| R-5 | Extractieschroef Nr. 5 , Voedingskanaal FK5, Lengte = 1.700 mm | € 353,- | 5 |
| R-1 | Extractieschroef Nr. 1 , Voedingskanaal FK1, Lengte = 2.150 mm | € 399,- | 5 |
| R-12 | Extractieschroef Nr. 1 + 2 , Voedingskanaal FK1 + FK2, Lengte = 3.250 mm | € 616,- | 5 |
| R-13 | Extractieschroef Nr. 1 + 3 , Voedingskanaal FK1 + FK3, Lengte = 2.750 mm | € 578,- | 5 |
| R-14 | Extractieschroef Nr. 1 + 4 , Voedingskanaal FK1 + FK4, Lengte = 3.850 mm | € 702,- | 5 |

Vorraadruimte toebehoren

| Art.Nr. | Beschrijving | Varianten | Prijs excl. BTW | PKL |
|--|--|--|--|-----|
|  ZK100SB | Vulkoppeling met ventilatie-opening incl. aardingsaansluiting, 1 stuk | | € 47,- 1 stuk | 5 |
|  ZK100V | Vulkoppeling, afsluitbaar met dop, uit Alu met ventilatie-opening | | € 99,- 1 stuk | 5 |
|  ZR020 ZR050 ZR100 ZR200 | Verlengingsbuis uit metaal ø 100 mm | 200 mm lengte 500 mm lengte 1000 mm lengte 2000 mm lengte | € 11,- 1 stuk € 15,- 1 stuk € 23,- 1 stuk € 39,- 1 stuk | 5 |
|  ZBS15 ZBS30 ZBS45 | Bochtsegment ø 100 mm | 15° 30° 45° | € 17,- 1 stuk € 18,- 1 stuk € 15,- 1 stuk | 5 |
|  ZB90 | Bocht 90° ø 100 mm | | € 43,- 1 stuk | 5 |
|  ZS100 | Spanring met dichting , per buis of tocht is één spanring noodzake-lijk | | € 13,- 1 stuk | 5 |

Voorraadruimte toebehoren

| | Art.Nr. | Beschrijving | Varianten | Prijs excl. btw | PKL |
|---|----------------|--|--------------------------------|--------------------------------|-----|
|  | Z128 | Befestigingsbeugel Ø = 100 mm met stokschroeven | | € 10,- 1 stuk | 5 |
|  | ZE050 | Uitschuifstuk van ca. 5 tot 45 cm | | € 66,- 1 stuk | 5 |
|  | ZK-G050B | Set - recht 2 vulkoppelingen met dop met ventilatie-opening en verlengingsbuis L = 500 mm, incl. aardingsaansluitingen, niet afsluitbaar | | € 157,- 1 set | 5 |
|  | ZK-B45B | Set met bocht 2 vulkoppelingen met dop met ventilatie-opening en bochtsegment 45° en verlengingsbuis L = 500 mm, incl. aardingsaansluitingen, niet afsluitbaar | | € 202,- 1 Set | 5 |
|  | 26030 | Vulbuis met bevestigingsflens Lengte: 300 mm Diameter minimale opening: 114 mm Flens: 210 x 210 mm | | € 43,- 1 stuk | 5 |
|  | ZZ150 ZZ200 | Deurprofiel Z-Profiel 40/30/40 uit verzinkt metaal Lengte = 150 cm (inspectieluik), 1 stuk Lengte = 200 cm (volle deur), 1 stuk | 150 cm lengte 200 cm lengte | € 14,- 1 stuk € 16,- 1 stuk | 5 |
|  | ZTSB | Inspectieluikplank Houten plaat, sterkte = 27 mm, Lengte = 100 cm, Breedte = 35 cm | | € 18,- 1 stuk | 5 |
|  | ZPM | Schokdempmat 125 cm x 150 cm met bevestigingsprofiel voor plafondmontage tegenover inblaasopening - wandafstand 20 cm | | € 46,- 1 stuk | 5 |
|  | ZWR | Hoekprofielen 1 stuk verzinkt hoekprofiel als onderconstructie voor schuine bodem, helling: 35°, afstand: ca. 63 cm, breedte van de opslagruimte min. 1,65 m | | € 33,- 1 stuk | 5 |
|  | ZHK | Huisaansluitkast Elektrokast, 150 x 150 x 80 mm met dichting rondom, IP66, staal, poedergelakt voor op- of inbouwmontage, met contactschakelaar voor de automatische uitschakeling van de ketel bij het leveren van pellets, met stopcontact voor afzuigventilator | | € 167,- 1 stuk | 5 |
|  | S160 | Pelletniveauserkenning door capacatieve sensor | Sensor | € 157,- 1 stuk | 5 |
|  | S178 | Doseereenheid voor zelfbouw voorraadruimte, Do-it-yourself | | € 149,- 1 stuk | 5 |
|  | Z133 | Brandbeveiligingsstop F90 / E190 om in de vulkoppeling te plaatsen | | € 153,- 1 stuk | 5 |
|  | Z135 | Voorraadruimte ventilatiesysteem, Set PVC verluchttingsbuis Ø 150 mm met terugslagklep en witte muggengaasklep uit kunststof, vrije ventilatie-opening 80 cm ² | | € 112,- 1 set | 5 |

Pelletronic Touch

Sturing

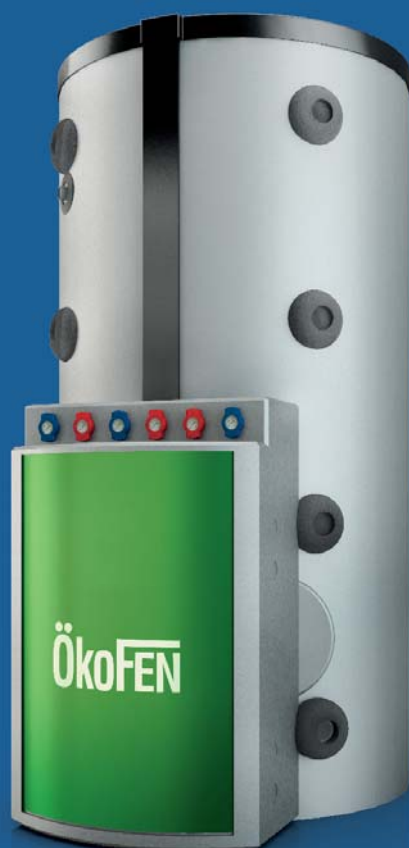

Pellaqua

Multi-Express-buffer

Pelletronic Touch

Energiemanagement

Regeling van het volledige verwarmingssysteem via 1 regelaar

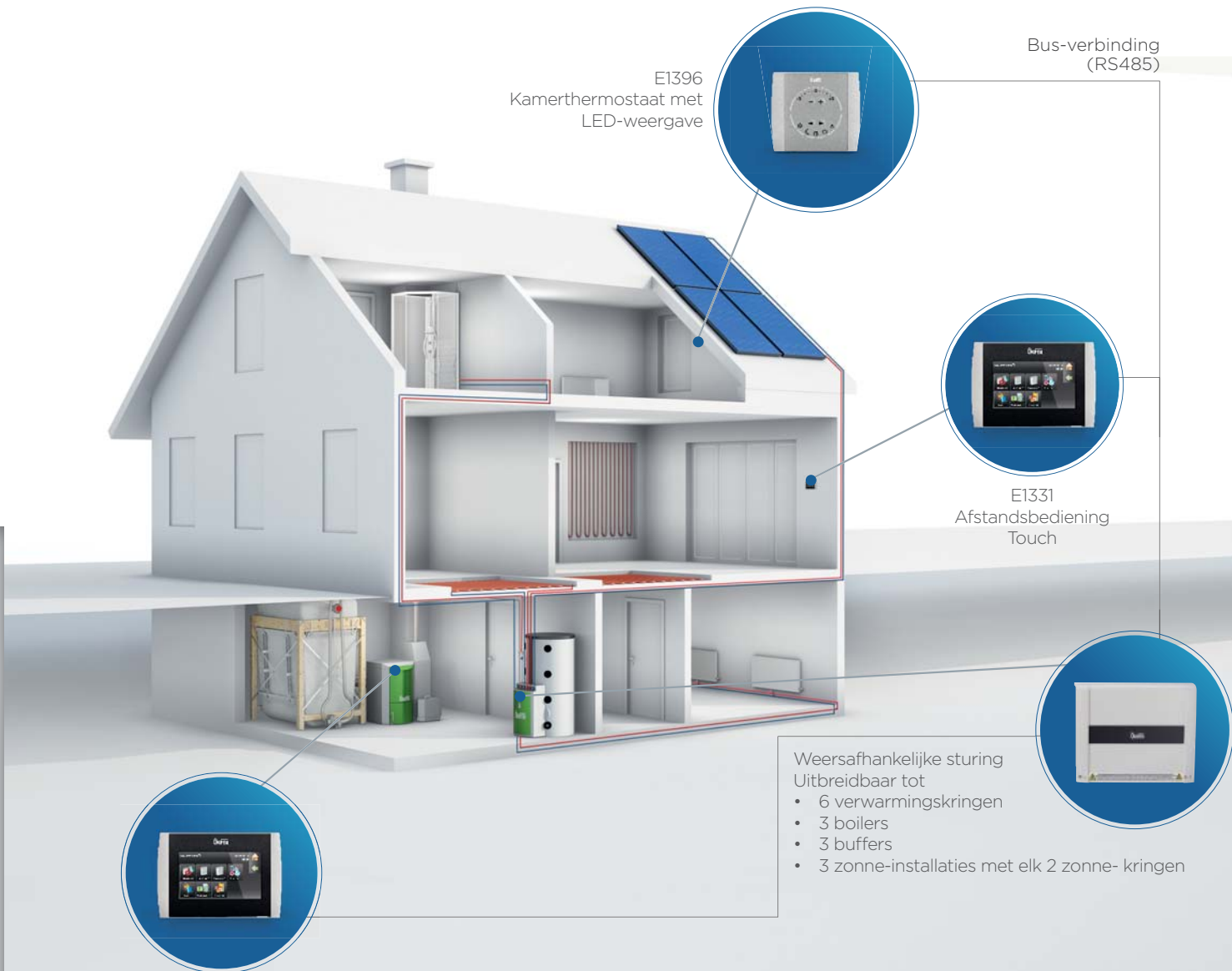

PELLETRONIC TOUCH

- Overzichtelijk en verlicht grafisch display (4,3 duim, 480 x 272 px)
- Eenvoudige menubesturing met symbool-en tekstaanduiding
- Software-update via geïntegreerde USB-aansluiting
- Comfortabele afstandsbediening via internet
- Elegant en verfijnd design
- Eenvoudige bediening van de installatie vanuit de woonkamer
- Individueel temperatuurs- en tijdsprogramma voor verschillende verwarmingskringen en warm water
- Cascaderegeling voor meerdere ketelinstallaties
- Speciaal ontwikkeld voor pelletinstallaties in combinatie met een zonne-installatie
- Zonne-opbrengstmeting voor verhoogde eisen en optimaal gebruik
- Buffermanagement
- Geïntegreerde vorstbeveiliging-, feest- en vloeruitdrogings-functie

Pelletronic Touch Sturing



WEERSAFHANKELIJKE STURING PELLETRONIC TOUCH

Bestaand uit: weersafhankelijke sturing, incl. alle noodzakelijke voelers. De bediening van de weersafhankelijke sturing gebeurt met het bediendeel Touch. Dit bevindt zich in de verwarmingsketel.

Weersafhankelijke sturing Touch

Uitbreidbaar tot 6 verwarmingskringen, 3 boilers, 3 buffers en 3 zonne-installaties met elk 2 zonnekringen

Bediendeel Touch

is in de verwarmingsketel inbegrepen. Optioneel kunnen de afstandsbediening Touch en de digitale afstandsbediening

voor de bediening vanuit de leefruimte bijbesteld worden.

| Art.Nr. | Weersafhankelijke sturing | Prijs excl. BTW | PKL |
|---------------|--|--|--------------|
| E1392A | Pelletronic Touch (zonder voelers - deze zijn afzonderlijk te bestellen) (Wandmontage) voor de sturing van <ul style="list-style-type: none"> • 1 of 2 gemengde kringen • bestaande ketel • Cascade • warmwater • Buffervat | <ul style="list-style-type: none"> • Uitgang voor warmwatercirculatiepomp of laadpomp • Zonneregeling voor 2 zonnekringen incl. toerentalregeling voor energiezuinige pompen • Opbrengstmeting (meet- en opbrengst-set 27110 moet extra besteld worden) | € 416,- 4 |

| Art.Nr. | Voelerpakket | Prijs excl. BTW | PKL |
|--------------|--|---|-----|
| E1231 | 1 Verwarmingskring <ul style="list-style-type: none"> • 1 gemengde kring • Warmwaterproductie | € 40,- | 4 |
| E1232 | 1 Verwarmingskring + buffer + zonne-energie <ul style="list-style-type: none"> • 1 gemengde kring • Warmwaterproductie • Buffermanagement • Zonneregeling voor 2 zonnekringen | € 84,- | 4 |
| E1233 | 2 Verwarmingskringen <ul style="list-style-type: none"> • 1 of 2 gemengde kringen • Bestaande ketel • Warmwaterproductie | € 60,- | 4 |
| E1234 | 2 Verwarmingskringen + buffer + zonne-energie <ul style="list-style-type: none"> • 1 of 2 gemengde kringen • Bestaande ketel • Warmwaterproductie | <ul style="list-style-type: none"> • Buffermanagement • Zonneregeling voor 2 zonnekringen € 100,- | 4 |

Opmerking: Naargelang de situatie dient u bij de E1392A het gepaste voelerpakket bij te bestellen.

| Art.Nr. | Beschrijving | Prijs excl. BTW | PKL |
|--|---|-------------------|-----|
|  E1398 | Voedingsprintplaat is vereist wanneer de weersafhankelijke sturing gebruikt wordt zonder Pellematic ketel | € 90,- 1 stuk | 4 |
|  E1331 | Pelletronic Touch afstandsbediening = bediendeel in de leefruimte voor het bedienen van de weersafhankelijke sturing | € 453,- 1 stuk | 4 |
|  E1396 | Kamerthermostaat met drukknoppen en LED-weergave voor de instelling van de ruimtetemperatuur en het bedienen van de weersafhankelijke sturing en de ketel | € 117,- 1 stuk | 4 |
|  27110 | Meet- en opbrengstset incl. debietmeter en voelers | € 202,- 1 stuk | 4 |
|  E1513 | Aanlegthermostaat voor voorlooptemperatuurbegrenzing bij vloerverwarming incl. kabel en stekker | € 38,- 1 stuk | 4 |

Verwarmingsregelaar

VERWARMINGSREGELAAR FLOWTRONIC

Ruimtetemperatuurgestuurde volumestroomdebietregeling zonder mixer voor 1 ongemengde verwarmingskring + warm water

Inhoud:

Ruimtethermostaat, warmwatervoeler en software.

De bediening van de regeling gebeurt d.m.v. het bediendeel Pelletronic Touch, dat zich in de ketel bevindt.



Symbolafbeelding

LEVERBAAR VANAF
HERFST 2014

| Art.Nr. | Omschrijving | Prijs / stuk | PKL |
|-----------|---|--------------|-----|
| E1511 | Flowtronic voor 1 ongemengde verwarmingskring + warmwater (zonder I/O Box) • Ruimtethermostaat met digitale temperatuurweergave • Warmwatervoeler • USB-stick met passende software | € 89,- | 4 |
| E1241 | Buitenvoeler | € 24,- | 4 |
| 80021-1EP | Verwarmingskringpomp 10-36 PWM1 Wilco Yonos Para RS25/7.0-PWM1 - inbouw lengte 180 mm zonder isolatie, zonder afsluitkraan en zonder thermometer, incl. stekker en tegenstekker | € 184,- | 4 |

OPGELET: De regeling is niet geschikt voor vloerverwarming of muurverwarming.

Y-Plan-functie

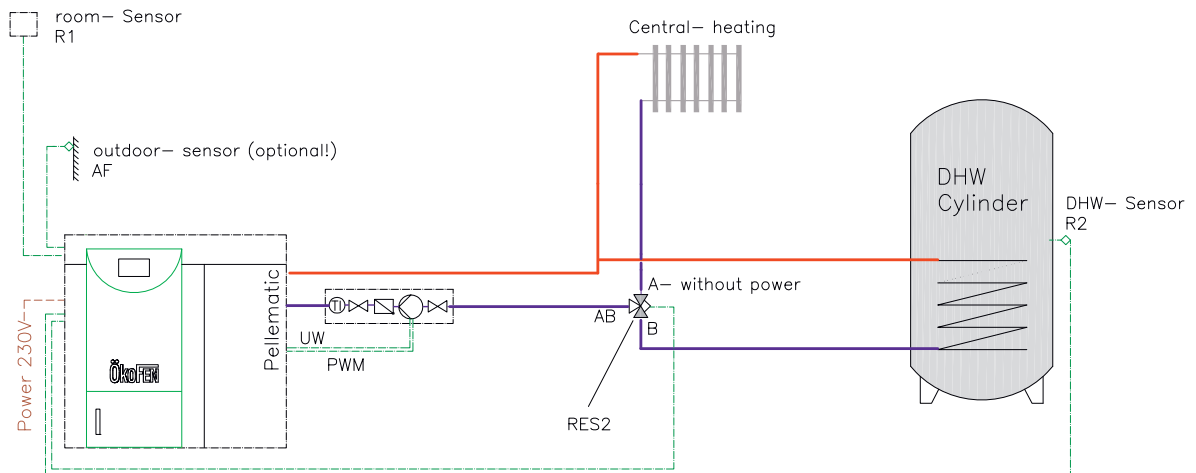

S-Plan-functie

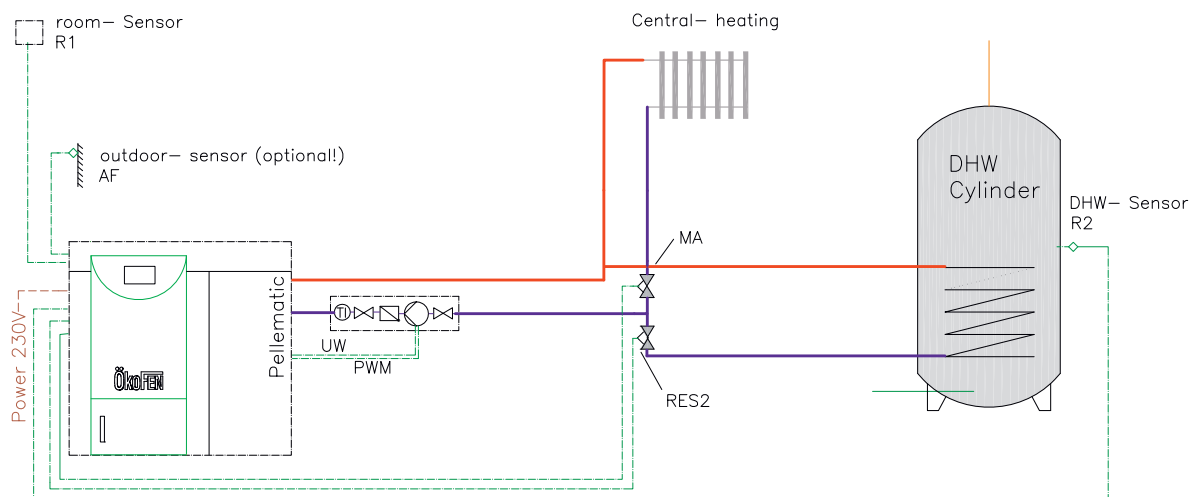

VERWARMINGSREGELAAR FLOWTRONIC

P-Plan-Funktion

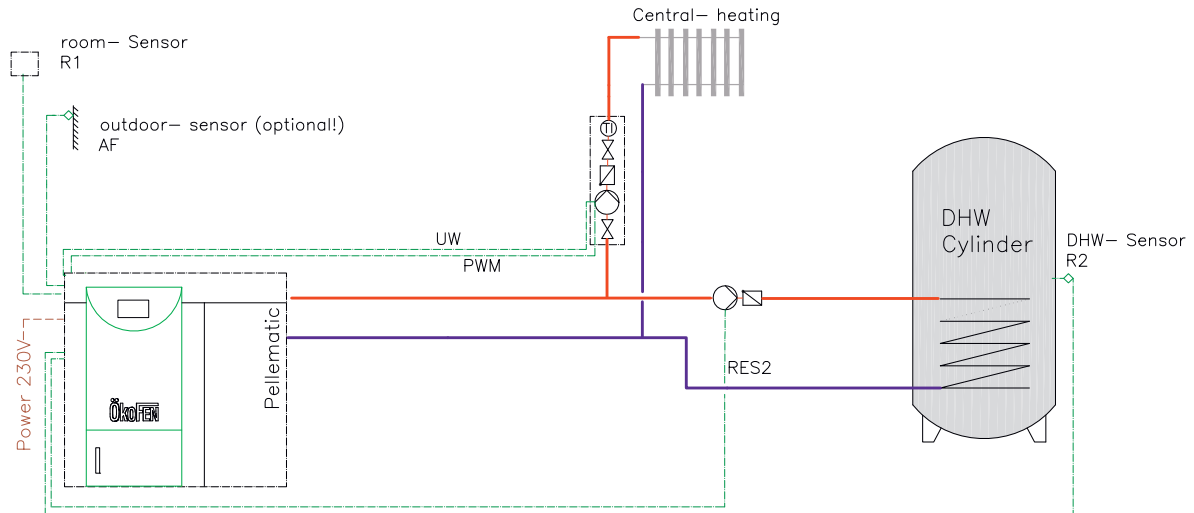

PELLETRONIC TOUCH ONLINE

Alle ÖkoFEN verwarmingsketels zijn standaard uitgerust met een PC-Ethernet-interface voor online toegang via Pc of smartphone.



Pelletronic Touch online

Met de WebApp Pelletronic Touch online heeft de klant de mogelijkheid om zijn pelletverwarming via een Pc of smartphone en een website actief te controleren en beheren .

Via deze met paswoord beveiligde website kan de klant de parameters van zijn pelletverwarming vanop afstand opvragen en instellen.

Installatie - eisen (moeten ter plaatse beschikbaar zijn)

- Permanente internetaansluiting met router (DSL, UMTS, LWL, kabel)
- Vast internet-IP-Adres of Dynamische internet-IP-adres (met DynDNS of vergelijkbare oplossing)
- Administratie-toegang tot de router om instellingen te configureren.

- Netwerkverbinding met netwerkkabel tussen hoofdbediendeel en router.
- Internet router moet op de poort 25 (SMTP) worden ingeschakeld voor het verzenden van e-mail (dit is standaard bij de meeste internetverbindingen).
- Vast netwerk-IP-adres (lokaal netwerk) voor Pelletronic online touch DNS (Domain Name Service):
Pelletronic online touch: moet veld D1 (DNS Server 1) optioneel D2 (DNS Server 2) bij de IP-adres-instellingen op het bediendeel ingesteld worden.

- E-maildienst (om foutmeldingen te versturen):
De e-mailprovider moet aan volgende punten voldoen:
 - E-mails op poort 25 (Standaard SMTP poort)
 - Geen codering
 - Authenticatie met gebruikersnaam (e-mailadres) en wachtwoord

Volgende instellingen moeten worden ingesteld op de Pelletronic Touch:

- SMTP servernaam van de e-mail-provider
- Gebruikersnaam (moet een geldig e-mailadres zijn)
- Wachtwoord
- E-mailontvanger

Opmerking: Laat veranderingen aan het netwerk en de router enkel door bekwaam personeel uitvoeren. Afhankelijk van uw provider kunnen extra kosten aangerekend worden.

Pellaqua

Multi-Express-buffer



MULTI-EXPRESS-BUFFER PELLAQUA

| | PS600 PS800 PS1000 | PS600S PS800S PS1000S | PS600BW PS800BW PS1000BW |
|---|--------------------------|-----------------------------|--------------------------------|
| Buffervat incl. 8 stuks 6/4" moffen | ✓ | ✓ | ✓ |
| Isolatie 100 mm, incl. 6/4" moffen | ✓ | ✓ | ✓ |
| Gelaagheidsysteem | X | ✓ | ✓ |
| Warmwaterbereiding (inox warmwaterwisselaar) | - | - | ✓ |
| Flens voor zonne-warmtewisselaar incl. zonnegelaagheids-systeem | - | ✓ | ✓ |
| Friswaterstation | optioneel | optioneel | - |

Pellaqua Multi-Express-Buffer

AANSLUITKLARE COMBIBUFFER VOOR VERWARMING, WARM WATER EN ZONNE-ENERGIE

bestaande uit: Buffervat incl. 8 stuks 6/4" moffen, Isolatie 100 mm, incl. 6/4" moffen

Optioneel: Gelaagdheidssysteem, warmwaterbereiding, zonne-warmtewisselaar incl. zonnegelaagdheidssysteem, friswaterstation



| Art.Nr. | Beschrijving | Prijs excl. BTW | PKL |
|---------|--------------|-----------------|-----|
|---------|--------------|-----------------|-----|

Buffervat incl. isolatie en compleet gelaagdheidssysteem, incl. hygiënische warmwaterbereiding, drinkwater inox warmtewisselaar (1.4404), 8 stuks 6/4" moffen, geïsoleerd

- Buffervat incl. 8 stuks 6/4" moffen
- Isolatie 100 mm
- Gelaagdheidssysteem Warmwaterbereiding

OPTIONEEL: Zonne-warmtewisselaar (max. diameter: 170 mm)

| | | | | |
|----------|--|-------------|-----------|---|
| PS600BW | Buffervat 600 l, incl. hygiënische warmwaterbereiding, isolatie en compleet gelaagdheidssysteem | 600 Liter | € 3.030,- | 6 |
| PS800BW | Buffervat 800 l, incl. hygiënische warmwaterbereiding, isolatie en compleet gelaagdheidssysteem | 800 Liter | € 3.095,- | 6 |
| PS1000BW | Buffervat 1000 l, incl. hygiënische warmwaterbereiding, isolatie en compleet gelaagdheidssysteem | 1.000 Liter | € 3.659,- | 6 |

Buffervat incl. gelaagdheidssysteem en 8 stuks 6/4" moffen, geïsoleerd

- Buffervat incl. 8 stuks 6/4" moffen
- Isolatie 100 mm
- Gelaagdheidssysteem Warmwaterbereiding

OPTIONEEL: Zonne-warmtewisselaar (max. diameter: 170 mm)

| | | | | |
|---------|--|-------------|-----------|---|
| PS600S | Buffervat 600 l incl. gelaagdheidssysteem en 8 stuks 6/4" moffen, geïsoleerd | 600 Liter | € 1.429,- | 6 |
| PS800S | Buffervat 800 l incl. gelaagdheidssysteem en 8 stuks 6/4" moffen, geïsoleerd | 800 Liter | € 1.529,- | 6 |
| PS1000S | Buffervat 1000 l gelaagdheidssysteem en 8 stuks 6/4" moffen, geïsoleerd | 1.000 Liter | € 1.730,- | 6 |

Buffervat (uitbreidingsbuffer) incl. isolatie, incl. 8 stuks 6/4" moffen, geïsoleerd en meethulzen

- Buffervat incl. 8 stuks 6/4" moffen
- Isolatie 100 mm
- Gelaagdheidssysteem Warmwaterbereiding
- Zonne-warmtewisselaar **OPMERKING: niet modulair opbouwbaar**

| | | | | |
|--------|---|-------------|-----------|---|
| PS600 | Buffervat (uitbreidingsbuffer) 600 l incl. isolatie, incl. 8 stuks 6/4" moffen, geïsoleerd en meethulzen | 600 Liter | € 1.167,- | 6 |
| PS800 | Buffervat (uitbreidingsbuffer) 800 l incl. isolatie, incl. 8 stuks 6/4" moffen, geïsoleerd en meethulzen | 800 Liter | € 1.236,- | 6 |
| PS1000 | Buffervat (uitbreidingsbuffer) 1000 l incl. isolatie, incl. 8 stuks 6/4" moffen, geïsoleerd en meethulzen | 1.000 Liter | € 1.436,- | 6 |

TOEBEHOREN







| Art.Nr. | Beschrijving | Varianten | Prijs excl. BTW | PKL |
|---------|--|-------------------------------|-----------------|-----|
| HYSEP | Zonnepompgroep , Energie-efficiëntieklasse A bestaande uit: Zonnepompgroep DN 20 pomptype zon 15/6, circulatiepomp, strangregelventiel met KFE kraan, afstelbare anti-sifonklep, geïntegreerde thermometer in multifunctionele afsluitbekleding, veiligheidsgroep, spoeleenheid Aandacht: Bestellingen enkel mogelijk in combinatie met PS*BW of PS*S! | Energie-efficiëntieklasse A | € 481,- | 6 |
| 80426 | Zonnewarmtewisselaar met stratificatie systeem voor flensmontage voor zonnecollectoren tot 12/16 m ² - Inox platenwarmtewisselaar (3 m ² oppervlakte) voor Pellaqua 600/800 | voor Pellaqua 600 / 800 liter | € 877,- | 6 |
| 80405 | Zonnewarmtewisselaar met stratificatie systeem voor flensmontage voor zonnecollectoren tot 20 m ² - Inox platenwarmtewisselaar (4 m ² oppervlakte) voor Pellaqua 1000 | voor Pellaqua 1000 liter | € 998,- | 6 |
| 80424 | Zonnewarmtewisselaar (spiraal) voor flensmontage voor zonnecollectoren tot 12/16 m ² - Koper warmtewisselaar (2,6 m ² oppervlakte) voor Pellaqua 600/800 | voor Pellaqua 600 / 800 liter | € 450,- | 6 |
| 80425 | Zonnewarmtewisselaar (spiraal) voor flensmontage voor zonnecollectoren tot 20 m ² - Koper warmtewisselaar (3,6 m ² oppervlakte) voor Pellaqua 1000 | voor Pellaqua 1000 liter | € 720,- | 6 |
| LAD68 | Bufferlaadpomp DN 25, 1 stuk, opbouwbaar voor Multi-Express-Buffer bestaande uit: circulatiepomp, thermometer geïntegreerd in multifunctionele afsluitbekleding | | € 226,- | 6 |
| HY1EP | Pompgroep voor 1 gem. verwarmingskring met verwarmingspomp energie-efficiëntieklasse A traploos geregelde verwarmingspomp, die zich automatisch aanpast aan de vereisten van de installatie; vermogen: 9 - 63 Watt | 1 gem. verwarmingskring | € 858,- | 6 |
| HY2EP | Pompgroep voor 2 gem. verwarmingskringen met verwarmingspomp energie-efficiëntieklasse A traploos geregelde verwarmingspomp, die zich automatisch aanpast aan de vereisten van de installatie; vermogen: 9 - 63 Watt | 2 gem. verwarmingskringen | € 1.407,- | 6 |
| 80118 | Mengventielset bestaand uit mengventiel met koppelingen en schroefverbindingen en 2T-stukken, instelbare warmwatertemperatuur van 30°C tot 65°C; OPMERKING: enkel mogelijk in combinatie met voorgemonteerde warmwaterbereiding (sanitair water inox warmtewisselaar) | | € 147,- | 6 |
| 80120 | Mengventiel circulatieset bestaande uit circulatiepomp energie-efficiëntieklasse A, circulatiebuis en toebehoren; OPMERKING: enkel mogelijk in combinatie met voorgemonteerde warmwaterbereiding (sanitair water inox warmtewisselaar) | | € 170,- | 6 |
| 80132 | Mengventielset - incl. circulatieleiding en koudwaterverbinding bestaande uit mengventiel met schroefverbindingen, 2 T-stukken en buisverbindingen, instelbare warmwatertemperatuur van 30°C tot 65°C incl. verbrandingsbescherming. OPMERKING: enkel mogelijk in combinatie met voorgemonteerde warmwaterbereiding (sanitair water inox warmtewisselaar) | | € 196,- | 6 |
| 80119 |  Externe platenwarmtewisselaar voor hygiënische warmwaterbereiding in doorstroom met speciale inox platenwarmtewisselaar, voorgemonteerd hydraulisch station, pomp, debietschakelaar, thermostatische regelaar, instelbare WW-temperatuur 20 - 70°C voor montage op de Pellaqua, voor buffertemperatuur tot max. 90°C, vermogen 30 l per minuut mogelijk, incl. afdekkap | | € 1.689,- | 6 |

TOEBEHOREN

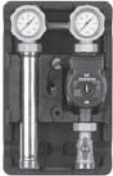
| Art.Nr. | Beschrijving | Prijs excl. BTW | PKL |
|---------|--|-------------------|-----|
| 80121 |  <p>Verbindingsbuis voor buffer, inox buis met 2 x 6/4" buitendraad</p> | € 112,- 1 stuk | 6 |
| 80470 |  <p>Bufferlaadpompgroep 10 - 36PWM1 Voor Pellematic PE(S)(K)10-36kW</p> <p>Wilo Yonos Para RS25/7.0-PWM1 Met kabel en stekkers voor ÖkoFEN-ketelsturing Inbouw lengte : 180mm</p> <p>Lengte pompgroep ; 350mm Aansluiting pompgroep : 1" Afsluitert met kogelkraan Terugslagklep (uitschakelbaar) Automatische ontluuchting Thermometer met blauwe schaal Isolerschalen uit EPP - temperatuur bestendig tot 130°C</p> <p>ErP Ready</p> | € 287,- | 6 |
| 80471 |  <p>Bufferlaadpompgroep 48-56PWM1 Voor Pellematic PE(S)48-56kW</p> <p>Wilo Yonos Para 30/1-8PWM1 Met kabel en stekkers voor ÖkoFEN-ketelsturing Inbouw lengte : 180mm</p> <p>Lengte pompgroep : 400mm Aansluiting pompgroep : 1 1/4" Afsluitert met kogelkraan Terugslagklep (uitschakelbaar) Automatische ontluuchting Thermometer met blauwe schaal</p> <p>ErP Ready</p> | € 489,- | 6 |
| E1513 |  <p>Aanlegthermostaat voor voorlooptemperatuurbegrenzing bij vloerverwarming incl. kabel en stekker</p> | € 38,- | 4 |
| E1481 |  <p>Pelletronic Touch 1 Plus stekkerklaar bekabeld voor Pellaqua incl. voedingsprintplaat</p> <ul style="list-style-type: none"> • bestaande uit I/O-box (wandmontage) voor de regeling van • 1 menggroep • cascade • boilerlading • buffermanagement, incl. alle noodzakelijke voelers <ul style="list-style-type: none"> • uitgang voor laadpomp of warmwatercirculatiepomp • zonneregeling voor 2 zonnecringen incl. toerentalregeling voor efficiënte pompen • opbrengstmeting (meet- en opbrengstset 27110 moet extra besteld worden) | € 635,- | 6 |
| E1482 |  <p>Pelletronic Touch 2 Plus stekkerklaar bekabeld voor Pellaqua incl. voedingsprintplaat</p> <ul style="list-style-type: none"> • bestaande uit I/O-box (wandmontage) voor de regeling van • 2 menggroepen of 1 menggroep en bestaande ketel • cascade • boilerlading <ul style="list-style-type: none"> • buffermanagement, incl. alle noodzakelijke voelers • uitgang voor laadpomp of warmwatercirculatiepomp • zonneregeling voor 2 zonnecringen incl. toerentalregeling voor efficiënte pompen • opbrengstmeting (meet- en opbrengstset 27110 moet extra besteld worden) | € 699,- | 6 |
| E1398 |  <p>Voedingsprintplaat is vereist wanneer de weersafhankelijke sturing gebruikt wordt zonder ÖkoFEN Pellematic</p> | € 87,- | 4 |

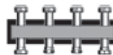
Pompgroepen

POMPGROEPEN VOOR HET AANSLUITEN VAN VERWARMINGSKRINGEN, BOILERS... ZONDER PELLAQUA BUFFERVAT

| Art.Nr. | Beschrijving | Prijs excl. BTW | PKL |
|-----------|--|-------------------|-----|
| 66811.30 |  <p>Meibes pompgroep editie 8, ongemengd circuit Compleet met circulatiepomp (Grundfos Alpha2 25-60), twee 2-weg kogelafsluiters, twee thermometers, pompkogelkraan en isolatiemantel</p> | € 373,- | 7 |
| 66831.30M |  <p>Meibes pompgroep editie 8, gemengd circuit Compleet met circulatiepomp (Grundfos Alpha2 25-60), twee 2-weg kogelafsluiters, twee thermometers, pompkogelkraan, gemotoriseerde driewegkraan en isolatiemantel</p> | € 574,- | 7 |
| 66301.2 |  <p>Meibes verdelerbalken tot 70kW (bij deltaT =20K) voor max. 3 verwarmingscircuits</p> | € 184,- | |
| 66301.3 |  <p>Meibes verdelerbalken tot 70kW (bij deltaT =20K) voor max. 5 verwarmingscircuits</p> | € 246,- | 7 |
| 66301.4 |  <p>Meibes verdelerbalken tot 70kW (bij deltaT =20K) voor max. 7 verwarmingscircuits</p> | € 310,- | |
| 66337.3 |  <p>Wandhouder voor verdelerunits tot 70kW</p> | € 44,- per set | 7 |

Warmwaterboiler

WARMWATERBOILER VOOR PELLETKETEL



Bestaande uit: Buffer uit kwaliteitsstaal S235JR volgens DIN 4753 dubbel geëmailleerd, twee vastgelaste warmtewisselaars uit naadloze stalen buizen voor de beste warmteoverdracht, magnesiumanode biedt extra corrosiebescherming, PU-hardschuimisolatie, buiten skaimantel, vast afgeschuimd, Lambda-waarde 0,0237, flens Ø 180 mm

| Art.Nr. | Beschrijving | Varianten | Prijs excl. BTW | PKL |
|---------|--|-----------|-----------------|-----|
| 80145 | Warmwaterboiler | 300 l | € 1.224,- | 6 |
| 80146 | met gladde buis warmtewisselaar voor zonne-installatie | 500 l | € 1.603,- | 6 |

TOEBEHOREN PELLAQUA / WARMWATERBOILER / PELLEMATIC SMART

| Art.Nr. | Beschrijving | Varianten | Prijs excl. BTW | PKL |
|---------|--|-----------|-----------------|-----|
| 80365 |  <p>Expansievat Membraanexpansievat 150l, stelvoeten inbegrepen</p> | 150 l | € 267,- | 7 |
| 80366 |  <p>Aansluitset / Onderhoudsset (kappenventiel) voor verbinding van het expansievat met Pellaqua, Pellematic Smart</p> | | € 18,- | 7 |

Pellesol Econsol



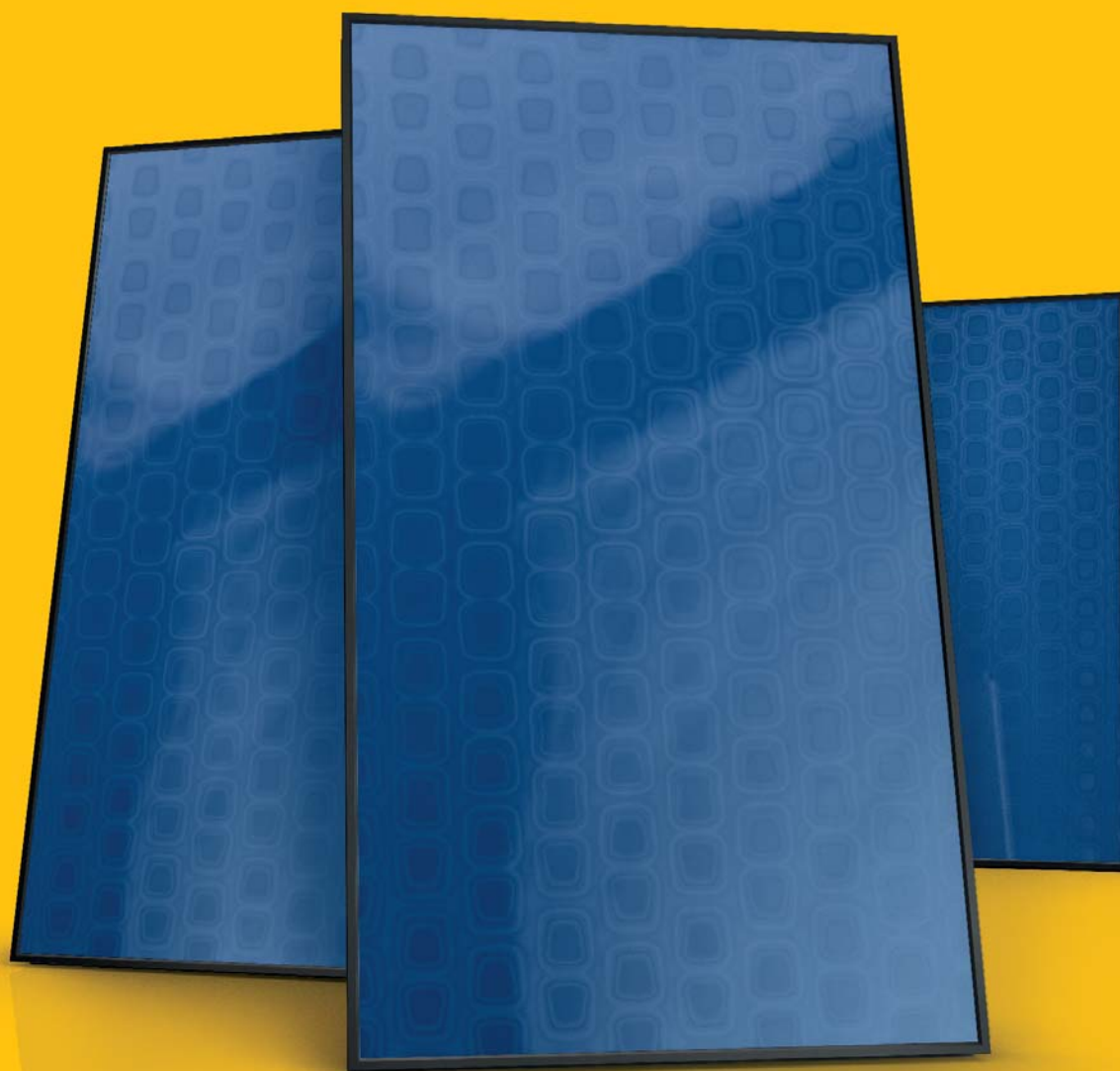





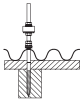

Premium- en
Standard-zonnecollectoren

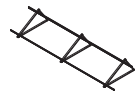

Econsol

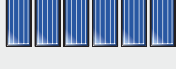
standaard-zonnecollector

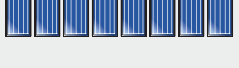



COMFORT ZONNESETS ECONSOL OPDAK

| Aantal collectoren Econsol | Bruto m ² | Montage | Bevestiging stokschroeven | Bevestiging dakhaken | Bevestiging chassis | Set componenten | | |
|---|-------------------------|----------|---|--|---|------------------|-------------------------------|--|
| | | |  |  |  | Expan- sievat | Anti-vries KORRO- SUNIO | Verbin- dingen snijring 22 mm |
|  | 4,04 | parallel | € 1.283,- 27420 | € 1.367,- 27421 | | AG- SOL25 | 1 x | 1 stk. |
| | | 20 - 70° | € 1.387,- 27422 | € 1.469,- 27423 | € 1.336,- 27424 | | | |
|  | 6,06 | parallel | € 1.959,- 27425 | € 2.064,- 27426 | | AG- SOL25 | 2 x | 2 stk. |
| | | 20 - 70° | € 2.092,- 27427 | € 2.202,- 27428 | € 2.024,- 27429 | | | |
|  | 8,08 | parallel | € 2.612,- 27430 | € 2.777,- 27431 | | AG- SOL40 | 2 x | 3 stk. |
| | | 20 - 70° | € 2.819,- 27432 | € 2.984,- 27433 | € 2.718,- 27434 | | | |
|  | 10,1 | parallel | € 3.212,- 27435 | € 3.405,- 27436 | | AG- SOL40 | 2 x | 4 stk. |
| | | 20 - 70° | € 3.453,- 27437 | € 3.646,- 27438 | € 3.335,- 27439 | | | |
|  | 12,12 | parallel | € 3.885,- 27440 | € 4.105,- 27441 | | AG- SOL60 | 3 x | 5 stk. |
| | | 20 - 70° | € 4.160,- 27442 | € 4.380,- 27443 | € 4.025,- 27444 | | | |
|  | 14,14 | parallel | € 4.484,- 27445 | € 4.732,- 27446 | | AG- SOL60 | 3 x | 6 stk. |
| | | 20 - 70° | € 4.795,- 27447 | € 5.042,- 27448 | € 4.642,- 27449 | | | |
|  | 16,16 | parallel | € 5.101,- 27450 | € 5.404,- 27451 | | AG- SOL60 | 3 x | 6 stk. |
| | | 20 - 70° | € 5.480,- 27452 | € 5.782,- 27453 | € 5.294,- 27454 | | | |
|  | 20,2 | parallel | € 6.324,- 27455 | € 6.683,- 27456 | | AG- SOL80 | 3 x | 8 stk. |
| | | 20 - 70° | € 6.772,- 27457 | € 7.130,- 27458 | € 6.552,- 27459 | | | |

Opmerking: Hydraulische scheiding van de collectorvelden bij meer dan 7 collectoren noodzakelijk! (2x aansluitset)

| Optioneel voor opdakcollectoren Econsol | Varianten | Prijs per stk. | Art.nr. |
|--|-----------|----------------|---------|
| Aansluitset met flexibele buis DN 20 mm Econsol 1 set bevat 2 stuks met aan ieder uiteinde 3/4" buitendraad, zonder voelershuls | 1,5 m | € 94,- | 27460 7 |
| Aansluiting met schroefverbinding Cu 18/22 mm Econsol voor koperbuis 18 of 22 mm, zonder voelershuls, 0,5 mm koperbuis (22 mm) inbegrepen | | € 45,- | 27462 7 |

COMPONENTEN ECONSOL STANDAARD-ZONNECOLLECTOR









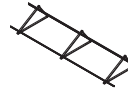

| Art.Nr. | Beschrijving | Varianten | Prijs per st. | PKL |
|---|---|---|-----------------------------|-----|
|  | ÖkoFEN vlakplaatcollector Econsol-a opdak vertical Aluminiumkader, vinnenabsorber, Ultrasoon gelast, 4 mm ijzerarm zonneglas, voor opdak- en vrijstaande montage Opstellingshoek: min. 20°, max. 70° Afmetingen: H x B x T (mm): 2000 x 1010 x 95 Bruto-oppervlakte: 2,02 m ² , absorber: 1,86 m ² | Opdak Verticaal | € 459,- | 7 |
|  | 27410 Econsol basisbevestiging (is altijd nodig) voor Econsol-a vertical, alle schroeven en bouten in inox te bestellen voor alle kaders- en kaderbevestigingen 27411 27412 Opdakopstellingen voor 2, resp. 3K (collectoren) of opdakopstelling voor 2 collectoren als uitbreiding | Opdakopstelling 2K Opdakopstelling 3K Opdakopstelling 2K Uitbreiding | € 61,- € 113,- € 80,- | 7 |
|  | 27413 Kader voor opstaande montage 20 - 70° opdakmontage Econsol uit aluminium met instelbare opstellingshoek van 20 - 70°. Matrix bij de bestelling van de kader en kaderbevestigingen in acht nemen. | 1 stuk | € 35,- | 7 |
|  | 27414 Kader voor vrijstaande opstelling Econsol uit aluminium met instelbare opstellingshoek van 20 - 70°. Bodembevestiging niet incl. Matrix bij de bestelling van de kader en kaderbevestigingen in acht nemen. | 1 stuk | € 58,- | 7 |
|  | 27416 Kaderbevestiging met stokschroeven Econsol Set bestaat uit 2 stuks stokschroeven + 1 langsverbinding (per kader 1 set) | 1 Set | € 42,- | 7 |
|  | 27417 Kaderbevestiging voor pannendak Econsol Set bestaat uit 2 stuks dakhaken + 1 langsverbinding (per kader 1 set) | 1 Set | € 69,- | 7 |
|  | 27460 Aansluitset met flexibele buis DN 20 mm Econsol 1 set bevat 2 stuks met aan ieder uiteinde 3/4" buitendraad, zonder voelerhuls 27461 | 1,5 m 3 m | € 94,- € 135,- | 7 |
|  | 27462 Aansluiting met schroefverbinding Cu 18/22 mm Econsol voor koperbuis 18 of 22 mm, zonder voelerhuls, 0,5 mm koperbuis (22 mm) inbegrepen | | € 45,- | 7 |
|  | 27463 Verbindingsstuk Econsol 22 mm uitzettingselement opdak, incl. EPDM isolatie | | € 29,- | 7 |
|  | 27464 Afsluitkap Econsol per installatie 2 stuks bestellen | 1 stuk | € 8,- | 7 |

Opmerking: Kaderbevestiging in juiste aantal bestellen ! Verdere toebehoren zie Pellesol

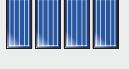
Pellesol-a

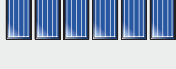
Premium-zonnecollector opdak

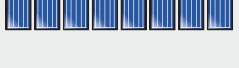
COMFORT ZONNESETS PELLESOL OPDAK VERTICAAL

| Aantal collectoren Pellesol | Bruto m ² | Montage | Bevestigingsstok- schroeven | Bevestiging dakhaken | Bevestiging vrijstaande opstelling | Set componenten | | |
|---|-------------------------|----------|---|--|---|------------------|-------------------------------|---|
| | | |  |  |  | Expan- sievat | Anti-vries KORRO- SUNIO | Verbin- dingset Euro- konus 22 mm |
|  | 4,76 | parallel | € 1.783,- 27170 | € 1.872,- 27171 | | AG- SOL25 | 1 x | 1 stk. |
| | | 20 - 70° | € 1.885,- 27172 | € 1.974,- 27173 | € 1.829,- 27174 | | | |
|  | 7,14 | parallel | € 2.698,- 27175 | € 2.817,- 27176 | | AG- SOL25 | 2 x | 2 stk. |
| | | 20 - 70° | € 2.835,- 27177 | € 2.953,- 27178 | € 2.760,- 27179 | | | |
|  | 9,52 | parallel | € 3.494,- 27190 | € 3.772,- 27191 | | AG- SOL40 | 2 x | 3 stk. |
| | | 20 - 70° | € 3.798,- 27192 | € 3.976,- 27193 | € 3.686,- 27194 | | | |
|  | 11,90 | parallel | € 4.430,- 27195 | € 4.638,- 27196 | | AG- SOL40 | 2 x | 4 stk. |
| | | 20 - 70° | € 4.668,- 27197 | € 4.876,- 27198 | € 4.537,- 27199 | | | |
|  | 14,28 | parallel | € 5.342,- 27210 | € 5.579,- 27211 | | AG- SOL60 | 3 x | 5 stk. |
| | | 20 - 70° | € 5.614,- 27212 | € 5.852,- 27213 | € 5.465,- 27214 | | | |
|  | 16,66 | parallel | € 6.178,- 27215 | € 6.445,- 27216 | | AG- SOL60 | 3 x | 6 stk. |
| | | 20 - 70° | € 6.485,- 27217 | € 6.752,- 27218 | € 6.316,- 27219 | | | |
|  | 19,04 | parallel | € 6.986,- 27230 | € 7.354,- 27231 | | AG- SOL60 | 3 x | 6 stk. |
| | | 20 - 70° | € 7.376,- 27232 | € 7.744,- 27233 | € 7.169,- 27234 | | | |
|  | 23,80 | parallel | € 8.674,- 27235 | € 9.101,- 27236 | | AG- SOL80 | 3 x | 8 stk. |
| | | 20 - 70° | € 9.136,- 27237 | € 9.571,- 27238 | € 8.890,- 27239 | | | |

Opmerking: Hydraulische scheiding van de collectorvelden bij meer dan 7 collectoren noodzakelijk! (2x aansluitset)

| Optioneel voor opdakcollectoren Pellesol | Varianten | Prijs per st. | Art.Nr. | PKL |
|---|-----------|---------------|---------|-----|
| Aansluitset met flexibele buis DN 20 mm Pellesol 1 set bevat 2 stuks met aan ieder uiteinde 3/4" buitendraad, zonder voelershuls | 1,5 m | 144,- | 27163 | 7 |
| Aansluiting met schroefverbinding Cu 18/22 mm Pellesol voor koperbuis 18 of 22 mm, zonder voelershuls, 0,5 mm koperbuis (22 mm) inbegrepen | | 73,- | 27167 | 7 |

COMPONENTEN PELLÉSOL PREMIUM-ZONNECOLLECTOR VERTICAAAL

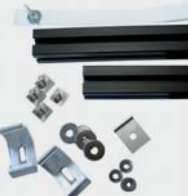
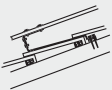
| Art.Nr. | Beschrijving | Varianten | Prijs per st. | PKL |
|---|---|--|-------------------------------------|-----|
|  | ÖkoFEN Vlakplaatcollector Pellesol-a opdak Verticaal Aluminiumkader, hoogselectief volplaatabsorber, gelast, 4 mm ijzerarm zonneglas, voor opdak- en vrijstaande montage Opstellingshoek: min. 20°, max. 70° Afmetingen: H x B x T (mm) 2064 x 1154 x 98 Bruto-oppervlakte: 2,38 m ² , absorber: 2,20m ² | Opdak Verticaal | € 703,- | 7 |
|  | 27133 Pellesol basisbevestiging (is altijd nodig) voor Pellesol-a vertical, alle schroeven en bouten in inox, te bestellen voor alle kader en kaderbevestigingen 27135 Opdakopstellingen voor 2, resp. 3K (collectoren) of opdakopstelling voor 2 collectoren als uitbreiding 27137 Opdakopstellingen voor 2, resp. 3K (collectoren) of opdakopstelling voor 2 collectoren als uitbreiding | Opdakopstelling 2K Opdakopstelling 3K Opdakopstelling 2K Uitbreiding | € 77,- € 146,- € 91,- | 7 |
|  | 27138 Kader bij opstaande montage 20 - 70° opdakmontage Pellesol uit aluminium met instelbare opstellingshoek van 20 - 70°. Matrix bij de bestelling van kader en kaderbevestigingen in acht nemen. | 1 stuk | € 34,- | 7 |
|  | 27134 Kader bij vrijstaande opstelling Pellesol uit aluminium met instelbare opstellingshoek van 20 - 70°. Bodembevestiging niet incl. Matrix bij bestelling van kader en kaderbevestigingen in acht nemen. | 1 stuk | € 59,- | 7 |
|  | 27145 Kaderbevestiging met stokschroeven Pellesol Set bestaat uit 2 stuks stokschroeven + 1 langsvverbinding (per kader 1 Set) | 1 Set | € 44,- | 7 |
|  | 27143 Kaderbevestiging voor pannendak Pellesol Set bestaat uit 2 stuk Dakhaken + 1 langsvverbinding (per kader 1 Set) | 1 Set | € 74,- | 7 |

Opmerking: kaderbevestiging in het juiste aantal bestellen!







Voorbeeld bij bestelling van kaders bij vrije opstelling:

Gekozen set: 27199
 5 collectoren Verticaal, 45° opstaande montage
 Spantentussenafstand: 800 mm

Nodige bevestigingen: 8 stuk kader
 (zie tabel op volgende pagina)
 Aantal bevestigingen die reeds in set zitten: 7 stuks

Nog te bestellen bevestigingen: 1 stuk Art.Nr. 27134

COMPONENTEN PELLISOL PREMIUM-ZONNECOLLECTOR VERTICAAL

| | Art.Nr. | Beschrijving | Varianten | Prijs per st. | PKL |
|---|---------|--|-----------|---------------|-----|
|  | 27163 | Aansluitset met flexibele buis DN 20 mm | 1,5 m | € 144,- | 7 |
| | 27161 | Pellesol 1 set bevat 2 stuks met aan ieder uiteinde 3/4" buitendraad, zonder voelerhuls | 3 m | € 194,- | |
|  | 27167 | Aansluiting met schroefverbinding Cu 18/22 mm Pellesol voor koperbuis 18 of 22 mm, zonder voelerhuls, 0,5 mm koperbuis (22 mm) inbegrepen | | € 73,- | 7 |
|  | 27307 | Aansluitset met flexibele buis 22 mm uitzettingselement opdak, incl. EPDM isolatie | 3/4" AG | € 59,- | 7 |
| | 27308 | | 1" AG | € 69,- | |
|  | 27158 | Verbindingsset Eurokonus 22 mm uitzettingselement opdak, incl. EPDM zonne-isolatie | | € 46,- | 7 |
|  | 27305 | Betonballastgewicht Verticaal voor collectormontage op plat dak L x B x H 2300 x 230 x 145 cm, Gewicht: ca. 185 kg | | € 192,- | 7 |
|  | 27303 | Bevestigingsmateriaal voor kaderbevestiging van 1 kader op betonballastgewicht - 2 stuks schroefdraad M12x120 - 6 stuks moeren M12 - 6 stuks vlakke sluitring M12 | 1 Set | € 12,- | 7 |

Matrix voor de bestelling van kaders en kaderbevestigingen verticaal

Opmerking: Comfort Zonnesets leggen met 900 mm spantentussenafstand en PELLE SOL opdak verticaal









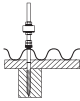

| Aantal Collectoren | 2 stk. | 3 stk. | 4 stk. | 5 stk. | 6 stk. | 7 stk. | 8 stk. | 9 stk. | 10 stk. |
|---|-----------------|-----------------|-----------------|-----------------|-----------------|-----------------|-----------------|-----------------|-----------------|
| inbegrepen nodige bevestigingen bij 700 - 740 mm spantentussenafstand | 4 | 5 | 7 | 9 | 10 | 12 | 14 | 15 | 17 |
| Comfort Zonneset: extra nodige bevestigingen bij 700 - 740 mm spantentussenafstand | +1 extra gestel | +1 extra gestel | +1 extra gestel | +2 extra gestel | +2 extra gestel | +3 extra gestel | +3 extra gestel | +3 extra gestel | +4 extra gestel |
| inbegrepen nodige bevestigingen bij 750 - 790 mm spantentussenafstand | 4 | 5 | 7 | 8 | 10 | 11 | 13 | 14 | 16 |
| Comfort Zonneset: extra nodige bevestigingen bij 750 - 790 mm spantentussenafstand | +1 extra gestel | +1 extra gestel | +1 extra gestel | +1 extra gestel | +2 extra gestel | +2 extra gestel | +2 extra gestel | +2 extra gestel | +3 extra gestel |
| inbegrepen nodige bevestigingen bij 800 - 840 mm spantentussenafstand | 3 | 5 | 6 | 8 | 9 | 11 | 12 | 13 | 15 |
| Comfort Zonneset: extra nodige bevestigingen bij 800 - 840 mm spantentussenafstand | +0 | +1 extra gestel | +0 | +1 extra gestel | +1 extra gestel | +2 extra gestel | +1 extra gestel | +1 extra gestel | +2 extra gestel |
| inbegrepen nodige bevestigingen bij 850 - 890 mm spantentussenafstand | 3 | 5 | 6 | 7 | 9 | 10 | 11 | 13 | 14 |
| Comfort Zonneset: extra nodige bevestigingen bij 850 - 890 mm spantentussenafstand | +0 | +1 extra gestel | +0 | +0 | +1 extra gestel | +1 extra gestel | +0 | +1 extra gestel | +1 extra gestel |
| inbegrepen nodige bevestigingen bij 900 - 940 mm spantentussenafstand | 3 | 4 | 6 | 7 | 8 | 9 | 11 | 12 | 13 |
| Comfort Zonneset: extra nodige bevestigingen bij 900 - 940 mm spantentussenafstand | +0 | +0 | +0 | +0 | +0 | +0 | +0 | +0 | +0 |
| inbegrepen nodige bevestigingen bij 950 - 990 mm spantentussenafstand | 3 | 4 | 5 | 7 | 8 | 9 | 10 | 11 | 13 |
| Comfort Zonneset: extra nodige bevestigingen bij 950 - 990 mm spantentussenafstand | +0 | +0 | -1 | +0 | +0 | +0 | -1 | -1 | +0 |
| inbegrepen nodige bevestigingen bij 1000 mm spantentussenafstand Aanbevolen voor bodemmontage | 3 | 4 | 5 | 6 | 7 | 9 | 10 | 11 | 12 |
| Comfort Zonneset: extra nodige bevestigingen bij 1000 mm spantentussenafstand | +0 | +0 | -1 | -1 | -1 | +0 | -1 | -1 | -1 |

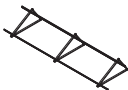
Pellessol-a Horizontaal

Premium-Zonnecollector opdak

COMFORT ZONNESETS PELLESOL OPDAK HORIZONTAAL

Aantal Collectoren
Pellessol

| Aantal Collectoren Pellessol | Bruto- oppervlakte | Montage | Bevestiging stok- schroeven | Bevestiging Dakhaken | Bevestiging vrije opstelling | Set Componenten | | |
|---|-----------------------|----------------------------------|---|--|---|-----------------------|------------------------------|---|
| | | |  |  |  | Expan- sie- vat | Antivries KORRO- SUNIO | Verbin- dingset Euro- konus 22 mm |
| 2  | 4,76 | Dak parallel | € 1.966,- 27180 | € 2.084,- 27181 | | AG- SOL25 | 1 x | 1 stk. |
| | | Opstaande montage 20 - 70° | € 2.040,- 27182 | € 2.160,- 27183 | € 1.961,- 27184 | | | |
| 3  | 7,14 | Dak parallel | € 2.944,- 27185 | € 3.092,- 27186 | | AG- SOL25 | 2 x | 2 stk. |
| | | Opstaande montage 20 - 70° | € 3.037,- 27187 | € 3.186,- 27188 | € 2.938,- 27189 | | | |
| 4  | 9,52 | Dak parallel | € 3.890,- 27200 | € 4.068,- 27201 | | AG- SOL40 | 2 x | 3 stk. |
| | | Opstaande montage 20 - 70° | € 4.002,- 27202 | € 4.180,- 27203 | € 3.889,- 27204 | | | |
| 5  | 11,90 | Dak parallel | € 4.788,- 27205 | € 4.996,- 27206 | | AG- SOL40 | 2 x | 4 stk. |
| | | Opstaande montage 20 - 70° | € 4.919,- 27207 | € 5.127,- 27208 | € 4.781,- 27209 | | | |
| 6  | 14,28 | Dak parallel | € 5.795,- 27220 | € 6.032,- 27221 | | AG- SOL60 | 3 x | 5 stk. |
| | | Opstaande montage 20 - 70° | € 5.944,- 27222 | € 6.182,- 27223 | € 5.786,- 27224 | | | |
| 7  | 16,66 | Dak parallel | € 6.693,- 27225 | € 6.961,- 27226 | | AG- SOL60 | 3 x | 6 stk. |
| | | Opstaande montage 20 - 70° | € 6.862,- 27227 | € 7.129,- 27228 | € 6.684,- 27229 | | | |
| 8  | 19,04 | Dak parallel | € 7.645,- 27240 | € 7.963,- 27241 | | AG- SOL60 | 3 x | 6 stk. |
| | | Opstaande montage 20 - 70° | € 7.862,- 27242 | € 8.182,- 27243 | € 7.674,- 27244 | | | |
| 10  | 23,80 | Dak parallel | € 9.505,- 27245 | € 9.887,- 27246 | | AG- SOL80 | 3 x | 8 stk. |
| | | Opstaande montage 20 - 70° | € 9.767,- 27247 | € 10.149,- 27248 | € 9.541,- 27249 | | | |

Opmerking: Hydraulische scheiding vanaf 7 collectoren noodzakelijk! (2x aansluitset)







| Optioneel voor opdakcollectoren Pellessol Horizontaal | Varianten | Prijs per st. | Art.Nr. | PKL |
|---|-----------|---------------|---------|-----|
| Aansluitset met flexibele buis DN 20 mm Pellessol 1 set bevat 2 stuks met aan ieder uiteinde 3/4" buitendraad, met voelershuis | 1,5 m | 152,- | 27165 | 7 |
| Aansluitset voor flexibele buis voor directe aansluiting van 16 mm, resp. 20 mm Flexibele buis aan de collector, met voelershuis voor opdakcollector horizontaal | | 73,- | 27334 | 7 |

COMPONENTEN PELLÉSOL PREMIUM-ZONNECOLLECTOR HORIZONTAAL

| Art.Nr. | Beschrijving | Varianten | Prijs per st. | PKL |
|---|--|------------------------------|------------------|-----|
|  | <p>ÖkoFEN Vlakplaatcollector Pellesol-a opdak horizontaal Aluminiumkader, hoogselectief volplaatabsorber, gelast, 4 mm ijzerarm zonneglas, voor opdak- en vrijstaande montage</p> <p>Opstellingshoek: min. 20°, max. 70° Afmetingen: H x B x T (mm) 1154 x 2064 x 98 Bruto-oppervlakte: 2,38 m², absorber: 2,20m²</p> | Opdak Horizontaal | € 744,- | 7 |
|  | <p>Pellesol basisbevestiging (is altijd nodig) voor Pellesol-a Horizontaal, Alu-ondersteuningsprofiel met C-slot, alle schroeven en bouten in inox, te bestellen voor alle kaders en kaderbevestigingen</p> <p>Grenset 1K (collector) en uitbreiding 1K</p> | Grenset 1K Uitbreiding 1K | € 65,- € 77,- | 7 |
|  | <p>Kader voor opstandopstelling 20 - 70° opdakmontagen Pellesol uit aluminium met instelbare opstellingshoek van 20 - 70°.</p> | 1 stuk | € 20,- | 7 |
|  | <p>Kader voor vrijstaande opstelling Pellesol uit aluminium met instelbare opstellingshoek van 20 - 70°. Bodembevestiging niet incl.</p> | 1 stuk | € 35,- | 7 |
|  | <p>Kaderbevestiging met stokschroeven Pellesol horizontaal Set bestaat uit 2 stuk stokschroeven + 1 langsverbinding (per kader 1 Set)</p> | 1 Set | € 34,- | 7 |
|  | <p>Kaderbevestiging voor pannendak Pellesol Horizontaal Set bestaat uit 2 stuk dakhaken + 1 langsverbinding (per kader 1 Set)</p> | 1 Set | € 64,- | 7 |

Opmerking: Aansluitsets en schroefverbindingen met voelerhulzen bestellen.
Voor de bevestiging moet men per collector een grondset en een uitbreidingsset bestellen. Afdekkappen apart bestellen.

COMPONENTEN PELLISOL PREMIUM-ZONNECOLLECTOR HORIZONTAAL

| | Art.Nr. | Beschrijving | Varianten | Prijs per st. | PKL |
|---|---------|--|-----------|---------------|-----|
|  | 27165 | Aansluitset met flexibele buis DN 20 mm Pellesol 1 Set bevat 2 stuks eindstuk 3/4" binnen- draad, met voelerhuls voor opdakcollector hori- zontaal | 1,5 m | € 152,- | 7 |
| | 27162 | | 3 m | € 201,- | |
|  | 27168 | Aansluiting met schroefverbinding Cu 18/22 mm Pellesol voor koperbuis 18 of 22 mm, met voe- lerhuls voor opdakcollector horizontaal, 0,5 mm koperbuis (22 mm) inbegrepen | 1 Set | € 83,- | 7 |
|  | 27334 | Aansluitset voor flexibele buis voor directe aansluiting van 16 mm, resp. 20 mm | 3/4" AG | € 73,- | 7 |
| | 27335 | Flexibele buis aan de collector, met voelerhuls voor opdakcollector horizontaal | 1" AG | € 95,- | |
|  | 27158 | Verbindingsset Eurokonus 22 mm uitzettingselement opdak, incl. EPDM zonne-isolatie | | € 46,- | 7 |
|  | 27166 | Afsluitkap voor collector horizontaal, per collector 2 stuks bestellen | | € 10,- | |
|  | 27306 | Betonballastgewicht horizontaal voor collectormontage op plat dak L x B x H 1500 x 300 x 170 cm, Gewicht: ca. 185 kg | | € 180,- | 7 |
|  | 27303 | Bevestigingsmateriaal voor kaderbevestiging van 1 kader op betonballast- gewicht - 2 stuks schroefdraad M12x120 - 6 stuk moeren M12 - 6 stuk vlakke sluitring M12 | 1 Set | € 12,- | 7 |

Pellesol-i

Premium-Zonnecollector indak















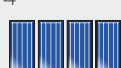



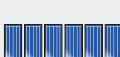

COMPONENTEN PELLÉSOL PREMIUM-ZONNECOLLECTOR INDAK

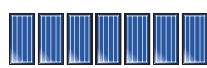
| | Art.Nr. | Beschrijving | Varianten | Prijs per st. | PKL |
|---|-------------------------|--|--------------------------------------|-----------------------------|-----|
|  | 27132 | ÖkoFEN Vlakplaatcollector Pellesol-i indak geprefabriceerde inbouwcollector met houten frame, bevestigingsprofiel voor plaatraamwerk; hoogselectieve alu-volplaatabsorber, gelast, 4 mm ijzerarm zonneglas, voor indakmontage Opstellingshoek: min. 20°, max. 70° Afmetingen: H x B x T (mm) 2077 x 1170 x 107 Bruto-oppervlakte: 2,44 m ² , absorber: 2,20m ² Aansluiting: Eurokonus 22 mm, 2 x boven | Indak | € 641,- | 7 |
|  | 27312 | Plaatraamwerk - enkele rij pannen- en eternitdak montageklaar plaatraamwerk Pellesol-i voor pannendak, geschikt voor dakhelling >22°, kleur antraciet, incl. schroeven en dichtingsschijven per veld 1x basis (2 of 3 collectoren naast elkaar) noodzakelijk. Houten onderlegger Art.Nr. 27164 extra bestellen | 2K Basis | € 525,- | |
| | 27313 | | 3K Basis | € 658,- | 7 |
| | 27314 | | 2K Uitbreiding | € 322,- | |
|  | 27315 | Plaatraamwerk boven elkaar - voor 2 rijen pannen- en eternitdak montageklaar plaatraamwerk Pellesol-i voor pannendak, geschikt voor dakhelling >22°, kleur antraciet, incl. schroeven en dichtingsschijven | 2K 2. rijen | € 285,- | |
| | 27316 | | 1K Uitbreiding 2. rijen | € 85,- | 7 |
|  | 27146 27147 27148 | Bevestiging voor Pellesol-i Hoek-, afdek- en schroevenset | Voor 2K Voor 3K 2K Uitbreiding | € 90,- € 126,- € 61,- | 7 |
|  | 27463 27461 | Aansluitset Met flexibele buis DN 20 mm Pellesol 1 Set bevat 2 stuks 3/4" buitendraad, zonder voelerhuls | 1,5 m 3 m | € 144,- € 194,- | 7 |
|  | 27167 | Aansluiting met schroefverbinding Cu 18/22 mm Pellesol voor koperbuis 18 of 22 mm, zonder voelerhuls, 0,5 mm koperbuis (22 mm) inbegrepen | | € 73,- | 7 |
|  | 27307 27308 | Aansluitset Met flexibele buis 22 mm uitzettingselement opdak, incl. EPDM zonne-isolatie | 3/4" AG 1" AG | € 59,- € 69,- | 7 |
|  | 27160 | Verbindingsset Eurokonus 22 mm uitzettingselement indak, incl. EPDM zonne-isolatie | | € 47,- | 7 |
|  | 27164 | Houten onderlegger voor indakcollectoren, per collector voor de 1 ^e rij bestellen voor bevestiging van plaatraamwerk | | € 6,- | 7 |

Pellesol-i

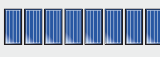
Premium-Zonnecollector indak

COMFORT ZONNESETS PELLESOL INDAK

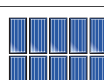
| Aantal Collectoren PELLESOL | Bruto oppervlakte m ² | Montage | Dakpan, eternit, shingles | SET Componenten | | |
|---|--|---|---------------------------------|------------------|--|---|
| | | | | Expan- sievat | An- tivries KOR- RO- SUN10 | Verbin- dings- set Euro- konus 22 mm |
| 2  | 4,88 | Enkele rij  | € 2.085,- 27250 | AG- SOL25 | 1 x | 1 stk. |
| 3  | 7,32 | Enkele rij  | € 3.007,- 27252 | AG- SOL25 | 2 x | 2 stk. |
| | | Dubbele rij boven elkaar  | OP AAN- VRAAG | | | 1 stk. |
| 4  | 9,76 | Enkele rij  | € 3.960,- 27254 | AG- SOL40 | 2 x | 3 stk. |
| | | Dubbele rij boven elkaar  | € 3.891,- 27256 | | | 2 stk. |
| 5  | 12,20 | Enkele rij  | € 4.804,- 27258 | AG- SOL40 | 2 x | 4 stk. |
| | | Dubbele rij boven elkaar  | OP AAN- VRAAG | | | 3 stk. |
| 6  | 14,64 | Enkele rij  | € 5.817,- 27260 | AG- SOL60 | 3 x | 5 stk. |
| | | Dubbele rij boven elkaar  | € 5.622,- 27262 | | | 4 stk. |
| 7  | 17,08 | Enkele rij  | € 6.660,- 27264 | AG- SOL60 | 3 x | 6 stk. |
| | | Dubbele rij boven elkaar  | OP AAN- VRAAG | | | 5 stk. |
| 8  | 19,52 | Enkele rij  | € 7.518,- 27266 | AG- SOL60 | 3 x | 6 stk. |
| | | Dubbele rij boven elkaar  | € 7.344,- 27268 | | | 6 stk. |
| 10  | 24,40 | Enkele rij  | € 9.298,- 27270 | AG- SOL80 | 3 x | 8 stk. |
| | | Dubbele rij boven elkaar  | € 9.014,- 27272 | | | 8 stk. |

Opmerking: Hydraulische scheiding vanaf 7 collectoren noodzakelijk! (2x aansluitset)

Optioneel voor opdakcollectoren Pellesol

Aansluitset met flexibele buis DN 20 mm Pellesol 1 set bevat 2 stuks met aan ieder uiteinde 3/4" buitendraad, zonder voelershuls

Varianten

1,5 m

Prijs per st.

144,-

Art.Nr.

27163

PKL

7

Aansluiting met schroefverbinding Cu 18/22 mm Pellesol voor koperbuis 18 of 22 mm, zonder voelershuls, 0,5 mm koperbuis (22 mm) inbegrepen











73,-

27167

7



PELLESOL-I COLLECTORVELD ENKELE RIJ, VERTICAAL¹⁾





| Aantal | | 1x  | 2x  | 3x  | 4x  | 5x  | 6x  | 7x  | 8x  | 9x  | 10x  |
|-----------------------------|--------------------------|--|--|--|--|--|--|---|--|--|---|
| Met plaatraamwerk | Lengte mm | 1.351 | 2.522 | 3.693 | 4.864 | 6.035 | 7.206 | 8.377 | 9.548 | 10.719 | 11.890 |
| | Hoogte ²⁾ mm | 2.785 | 2.785 | 2.785 | 2.785 | 2.785 | 2.785 | 2.785 | 2.785 | 2.785 | 2.785 |
| Zonder plaatraamwerk | Lengte mm | 1.171 | 2.342 | 3.513 | 4.684 | 5.855 | 7.026 | 8.197 | 9.368 | 10.539 | 11.710 |
| | Hoogte ²⁾ mm | 2.077 | 2.077 | 2.077 | 2.077 | 2.077 | 2.077 | 2.077 | 2.077 | 2.077 | 2.077 |
| Bruto collector oppervlakte | Oppervlak m ² | 2,43 | 4,86 | 7,29 | 9,72 | 12,15 | 14,58 | 17,01 | 19,44 | 21,87 | 24,30 |

1) Dekken van het dak: collectorveldlengte + 1.500 mm; collectorveldhoogte + 750 mm (enkel bovenkant)

2) Bij eternit-/shingels-bedekking reduceert de hoogte van het collectorveld met 100mm



PELLESOL-I COLLECTORVELD DUBBELE RIJ VERTICAAL³⁾

| Aantal | | 1x  | 2x  | 3x  | 4x  | 5x  | 6x  | 7x  | 8x  | 9x  | 10x  |
|-----------------------------|--------------------------|--|--|--|--|--|--|---|--|--|---|
| Met plaatraamwerk | Lengte mm | 1.351 | 2.522 | 3.693 | 4.864 | 6.035 | 7.206 | 8.377 | 9.548 | 10.719 | 11.890 |
| | Hoogte ⁴⁾ mm | 4.950 | 4.950 | 4.950 | 4.950 | 4.950 | 4.950 | 4.950 | 4.950 | 4.950 | 4.950 |
| Zonder plaatraamwerk | Lengte mm | 1.171 | 2.342 | 3.513 | 4.684 | 5.855 | 7.026 | 8.197 | 9.368 | 10.539 | 11.710 |
| | Hoogte ⁴⁾ mm | 4.247 | 4.247 | 4.247 | 4.247 | 4.247 | 4.247 | 4.247 | 4.247 | 4.247 | 4.247 |
| Bruto collector oppervlakte | Oppervlak m ² | 4,86 | 9,72 | 14,58 | 19,44 | 24,30 | 29,16 | 34,02 | 38,88 | 43,74 | 48,60 |

3) Dekken van het dak: collectorveldlengte + 1.500 mm; collectorveldhoogte + 750 mm (enkel bovenkant)

4) Bij eternit-/shingels-bedekking reduceert de hoogte van het collectorveld met 100mm

Zonnecomponenten Pellesol-a/i, Econsol

| Art.Nr. | Beschrijving | Varianten | Prijs per st. | PKL |
|---------|--------------|-----------|---------------|-----|
|---------|--------------|-----------|---------------|-----|

Max. aantal collectoren dat men kan aansluiten met een flexibele inox slang

| | Lengte | collectoropp. |
|------|--------|----------------------|
| DN16 | 10 m | 11,9 m ² |
| | 15 m | 9,52 m ² |
| DN20 | 15 m | 16,7 m ² |
| | 20 m | 14,28 m ² |

Flexibele inox slang

splitsbare snelverbindingssysteem voor zonne-installaties; inox-buis (1.4404) met geslotencellige rubber (FCKW-vrij) voor binnen- en buitenbereik met voor- en terugloopmarkering incl. voelerkabel en zwarte PE beschermingsfolie; temperatuurbereik 125°C, kortstondig 175°C; DN 16 / DN 20



INOX1610
INOX1615
INOX2010
INOX2015

Flexibele inox slang, kraag
Flexibele inox slang, kraag
Flexibele inox slang, kraag
Flexibele inox slang, kraag

10 m, 1 stuk
15 m, 1 stuk
10 m, 1 stuk
15 m, 1 stuk

€ 335,-
€ 500,-
€ 414,-
€ 619,-

7



CONEX1634

Verbinding inox

Verbindingstechniek voor inox buis

DN 16 x 3/4" overgang met buitendraad

DN 16 x 3/4" AG

€ 12,-

CONEX2034

DN 20 x 3/4" overgang met buitendraad

DN 20 x 3/4" AG

€ 17,-



CONIN1634

DN 16 x 3/4" overgang met binnendraad

DN 16 x 3/4" IG

€ 5,-

CONIN2034

DN 20 x 3/4" overgang met binnendraad

DN 20 x 3/4" IG

€ 10,-

7



CON1616

Inox buis verbinding

DN 16 x DN 16 verbindingstuk

DN 16 x DN 16

€ 19,-

CON2020

DN 20 x DN 20 verbindingstuk

DN 20 x DN 20

€ 23,-

CON1622

DN 16 x DN 22 verbindingstuk

DN 16 x DN 20

€ 13,-

CON2022

DN 20 x DN 22 verbindingstuk

DN 20 x DN 22

€ 18,-

7



CLAMP16

Muurbeugels inox

4 ovale beugels met stokschroeven M8x80 en bout S10 voor inox buis, ca. 4 beugels per 5 m zijn noodzakelijk

DN 16

€ 18,-

CLAMP20

DN20

€ 20,-

7

OVERZICHT AANSLUITINGEN

Pellesol–Afdach/Vertikal
Pellesol–INDACH

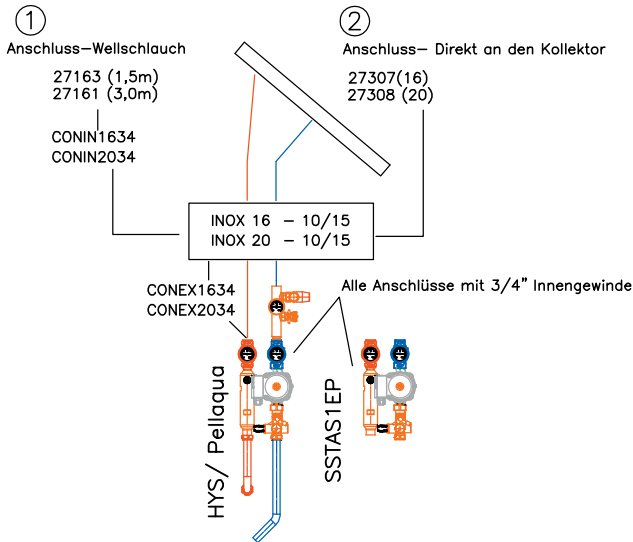

Pellesol–Afdach/Horizontal

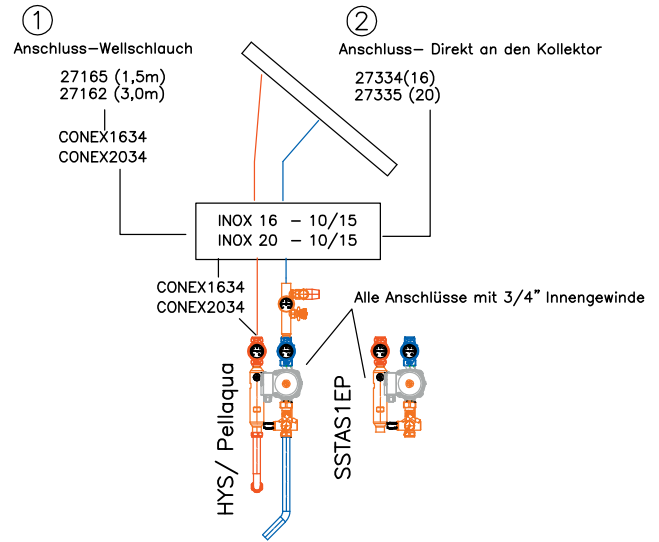

ECONSOL

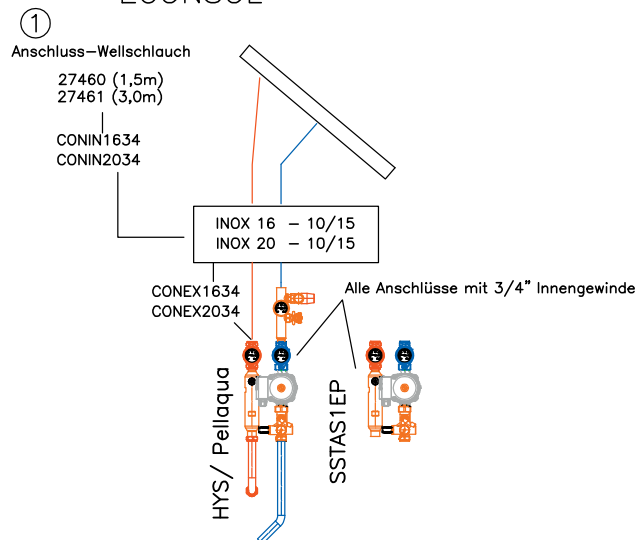

ZONNECOMPONENTEN PELLEROL-A/I, ECONSOL

| | Art.Nr. | Beschrijving | Varianten | Prijs per st. | PKL |
|---|---|--|--|----------------|---------|
|  | | Expansievat | | | |
| | AGSOL25 | Membranexpansievat voor zonne-installatie gem. | 25 l | € 61,- | 7 |
| | AGSOL40 | DiN 4757 met propyleenglycolbestendig wissel- | 40 l | € 108,- | |
| | AGSOL60 | membraan met typegoedkeuring, voordruk 2,5 bar; | 60 l | € 136,- | |
| AGSOL80 | max. betr. overdruk 6 bar; max. betr. temp. 99°C; Bevestiging AGSOLFIX niet inbegrepen | 80 l | € 188,- | | |
|  | AGSOLFIX | Bevestiging expansievat Bevestigings- en aansluitset voor zonne-expansievat met 1m flexibele inox buis, servicekoppeling en wandhouder (in zonnestation S1 en S2 inbegrepen, bijstellen bij Multi-Express-buffer) | | € 65,- | 7 |
| |  | 27110 | Meet- en opbrengstset Incl. debietmeter en voeler voor SSTA-S2 en Pelletronic Plus | | € 202,- |
|  | | SSTAS1EP | Zonnestation S1, energie-efficiëntieklasse A Montageklaar regelstation (geen zonneregelaar) met circulatiepomp Solar 15-65, lengte 130mm, reeds bekabeld, strangregelventiel met KFE kraan, wandbevestiging voor expansievat incl. flexibele buis en MAG koppeling, afstelbare anti-sifonklep, geïntegreerde thermometer in multifunctionele afsluitbekleding met debietweergave 2-16 l/min., isolatie uit EPP met pat. lipdichting, ontluichtingsbuis, 18mm klemringaansluiting en overgangsstuk van klemringschroefverbinding op 3/4" expansievat vlakdichtend, getest op functie en druk, 1 stuk. | | € 483,- |
| |  | KORRO-SUN10 | KorroSun Anti-vries en anti-corrosieconcentraat op basis van propyleenglycol voor zonne- en verwarmingsinstallaties, biologisch afbreekbaar, kleurloos, 10 kg vat, 43% KorroSun, bescherming tot -25°C | | € 89,- |
|  | | 27128 | Zonnedebietregelaar Voor inbouw in terugloop zon, geschikt voor propyleenglycol, max. werkingstemp. 130°, | 1,5 - 6 lt/min | € 108,- |
| | 27129 | 1,5 - 6 lt/min (90 - 360 lt/h) of 4 - 16 lt/min (240 - 960 lt/h) | 4 - 16 lt/min | € 108,- | |
|  | REFRA | Meettoestel voor anti-vries Refractometer-meettoestel om anti-vries te meten voor propyleenglycol, 1 stuk. <i>Nettoprijs</i> | | € 124,- | 0 |
|  | FILLUNIT | Vul- en spoleenheid Vul- en spoleenheid voor het proper vullen van zonne-installaties (max. druk 5 bar) met krachtige spoelpomp (50l/min), filter, reservoir, gemonteerd op stevig rijtuig, 230V. <i>Nettoprijs</i> | | € 352,- | 0 |
|  | 27108 | Teststrip Lyphan PH 6,6 - 8,1 Inhoud: 200 stuks. <i>Nettoprijs</i> | | € 15,- | 0 |

Technische gegevens

PELLEMATIC SMART

| | | 4 - 8 kW | 10 - 12 kW |
|--|-------------------|--|---------------|
| Brander - Nominaal vermogen | kW | 3,9 / 5,9 / 7,8 | 10 / 12 |
| Breedte - Totaal | mm | 1175 | |
| Hoogte - Totaal | mm | 1958 | |
| Hoogte - Vuleenheid | mm | 1320 | |
| Diepte - Totaal | mm | 1150 | |
| Inbrenghoogte | mm | 790 | |
| Kiphoogte | mm | 1970 | |
| Voor- en terugloop - Afmetingen | Zoll | 3/4" IG | |
| Voor- en terugloop - Aansluithoogte | mm | 1300 | |
| Rookgaskanaal - Aansluithoogte | mm | 2750 | |
| Luchtaanvoer - Aansluithoogte | mm | 211 | |
| Gewicht - volledig ingericht, zonder water | kg | 490 | 495 |
| Rendement vollast | % | 100,0 / 103,0 / 106,1 | 105,9 / 105,6 |
| Waterinhoud | l | 605 | |
| Nodige onderdruk vollast / deellast | mbar | 0,05 | |
| Rookgastemperatuur vollast | °C | 35° - 50° | |
| Rookgasmassa vollast (gedroogde rookgassen) | kg/h | 9,5 / 12,8 / 15,8 | 17,5 / 21 |
| Rookgasvolume vollast | m ³ /h | 7,3 / 9,8 / 12,2 | 13,5 / 16,2 |
| Rookgaskanaal (aan ketel) - diameter | mm | 132 (binnen) | |
| Schouw - diameter | | min. 130 mm | |
| Schouw - uitvoering | | vocht- en roetbrandbestendig | |
| Elektrische aansluiting 230 VAC, 50 Hz, 16 A bij vacuümzuigsysteem | | | |
| Volume pelletvoorraad | kg | 31 / 42 (bij handbevulling) | |
| Max. toegelaten werkingsdruk | | | |
| Verwarming | bar | 3 | |
| Warmtewisselaar sanitair warm water | bar | 6 | |
| Zonnewarmtewisselaar | bar | 6 | |
| Oppervlakte warmtewisselaar: | | | |
| Zonnewarmtewisselaar | m ² | 2,6 | |
| Inhoud warmtewisselaar: | | | |
| Warmtewisselaar sanitair warm water | l | 0,8 | |
| Zonnewarmtewisselaar | l | 1,7 | |
| Warmte-isolatie: | | | |
| Mantel - Glaswol met glasvezel-coating 0,035 W/mK | mm | 100 | |
| Tabdebiet friswaterstation | | 25 l/min bij 60°C buffertemperatuur en 45°C warmwatertemperatuur | |

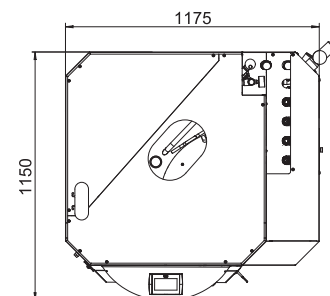
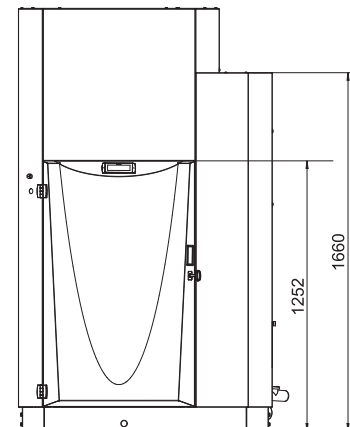
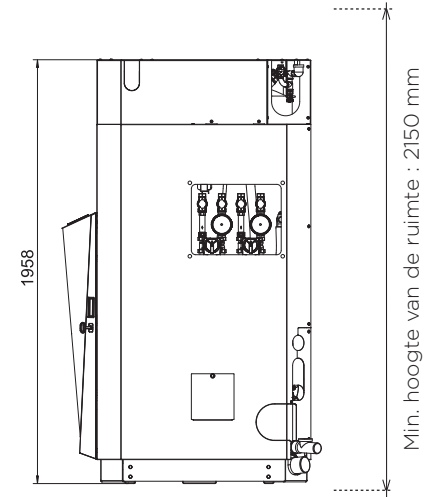

Technische gegevens

PELLEMATIC

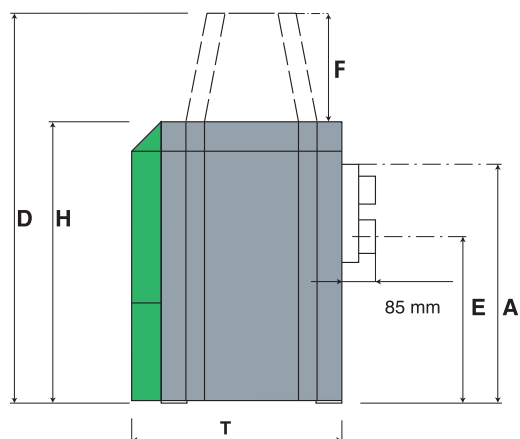
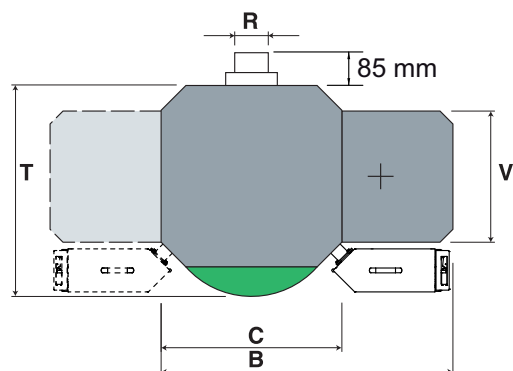

| Ketel - Type | | PE(S)10 | PE(S)12 | PE(S)15 | PE(S)20 | PE(S)25 | PE(S)32 | PES36 | PES48 | PES56 |
|---|--|-----------|-----------|-----------|-----------|-----------|-----------|-----------|-----------|-----------|
| Ketel - Nominaal vermogen | kW | 10 | 12 | 15 | 20 | 25 | 32 | 36 | 48 | 56 |
| Ketel - Vermogen deellast | kW | 3 | 3,4 | 5 | 6 | 8 | 10 | 11 | 15 | 17 |
| B - Breedte - Totaal | mm | 1130 | 1130 | 1130 | 1130 | 1186 | 1186 | 1297 | 1297 | 1297 |
| C - Breedte - Ketel | mm | 700 | 700 | 700 | 700 | 756 | 756 | 862 | 862 | 862 |
| H - Hoogte - Ketel | mm | 1090 | 1090 | 1090 | 1090 | 1290 | 1290 | 1553 | 1553 | 1553 |
| D - Hoogte - Zuiginstallatie | mm | 1392 | 1392 | 1392 | 1392 | 1592 | 1592 | 1855 | 1855 | 1855 |
| F - Hoogte - Vuleenheid | mm | 302 | 302 | 302 | 302 | 302 | 302 | 302 | 302 | 302 |
| T - Diepte - Ketel | mm | 814 | 814 | 814 | 814 | 870 | 870 | 990 | 990 | 990 |
| V - Diepte - Branderbekleding | mm | 508 | 508 | 508 | 508 | 508 | 508 | 508 | 508 | 508 |
| Inbrengbreedte | mm | 690 | 690 | 690 | 690 | 750 | 750 | 790 | 790 | 790 |
| Voor- en terugloop - Afmeting | Zoll | 1" | 1" | 1" | 1" | 5/4" | 5/4" | 2" | 2" | 2" |
| A - Voor- en terugloop - Aansluithoogte | mm | 905 | 905 | 905 | 905 | 1110 | 1110 | 1320 | 1320 | 1320 |
| E - Rookgaskanaal - Aansluithoogte | mm | 645 | 645 | 645 | 645 | 844 | 844 | 1040 | 1040 | 1040 |
| Gewicht | kg | 242 | 242 | 246 | 250 | 316 | 320 | 602 | 606 | 610 |
| Ketelrendement op vollast | % | 92,4 | 92,5 | 92,6 | 92,4 | 91,9 | 91,4 | 92,3 | 92,5 | 93 |
| Ketelrendement op deellast | % | 92,75 | 92,1 | 91,1 | 91 | 91,1 | 91,2 | 91 | 91,1 | 91,1 |
| Waterinhoud | l | 66 | 66 | 66 | 66 | 104 | 104 | 135 | 135 | 135 |
| Brandkamertemperatuur | °C | 900-1100 | 900-1100 | 900-1100 | 900-1100 | 900-1100 | 900-1100 | 900-1100 | 900-1100 | 900-1100 |
| Brandkamerdruk | mbar | -0,01 | -0,01 | -0,01 | -0,01 | -0,01 | -0,01 | -0,01 | -0,01 | -0,01 |
| Nodige onderdruk vollast / deellast | mbar | 0,08/0,01 | 0,08/0,03 | 0,08/0,03 | 0,08/0,03 | 0,08/0,03 | 0,08/0,03 | 0,08/0,03 | 0,08/0,03 | 0,08/0,03 |
| Rookgastemperatuur vollast* | °C | 120-140 | 120-140 | 160 | 160 | 160 | 160 | 160 | 160 | 160 |
| Rookgastemperatuur deellast* | °C | 80-100 | 80-100 | 100 | 100 | 100 | 100 | 100 | 100 | 100 |
| Rookgasmassa vollast | kg/h | 18,75 | 22,5 | 28,2 | 37,6 | 45,1 | 52,6 | 67,7 | 90,2 | 105,2 |
| Rookgasmassa deellast | kg/h | 5,45 | 6,4 | 9,4 | 11,3 | 13,5 | 16,2 | 20,7 | 28,2 | 31,9 |
| Rookgasvolume vollast | m ³ /h | 21,9 | 26 | 34,9 | 46,5 | 55,8 | 74,4 | 83,7 | 111,6 | 130,2 |
| Rookgasvolume deellast | m ³ /h | 5,8 | 6,8 | 10 | 12 | 14,4 | 17,2 | 22 | 30 | 34,1 |
| Rookgaskanaal (aan ketel) - diameter | mm | 130 | 130 | 130 | 130 | 150 | 150 | 180 | 180 | 180 |
| Schouw - diameter | volgens schouwberekening | | | | | | | | | |
| Schouw - uitvoering | vochtbestendig | | | | | | | | | |
| Elektrische aansluiting | 230 VAC, 50 Hz, 6 A bij voedingschroef, 16 A bij vacuümzuigsysteem | | | | | | | | | |
| Elektrische aansluiting bij tandinstallatie | 400 VAC, 50 Hz, 16 A bij vacuümzuigsysteem | | | | | | | | | |

* Rookgastemperatuur kan veranderd worden
Technische wijzigingen onder voorbehoud

Technische gegevens

PELLEMATIC PLUS

Opgelet: Garantieaanspraak voor pelletketel met condensatietechniek geldt enkel bij naleving van volgende bedrijfsvoorwaarden

- Diameter van de verbindingsleiding en de schouw moet min. 130 mm bedragen
- De condensatieketel MOET met een buffervat gebruikt
- Het moet absoluut gewaarborgd zijn dat de terugloop naar de ketel max. 35° C bedraagt - dat vereist een lagetemperatuursverwarming (vloer- of wandverwarming)

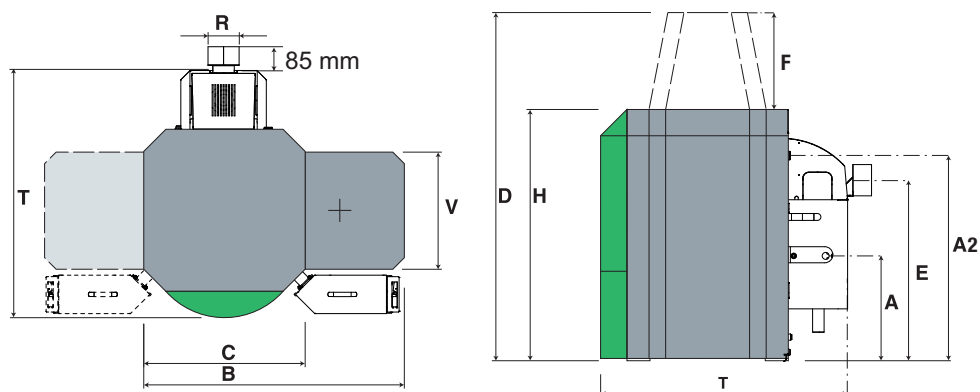

| Ketel - Type | | PE(S)K10 | PE(S)K12 | PE(S)K15 | PE(S)K20 | PE(S)K25 | PE(S)K32 |
|-------------------------------------|--|--------------------|----------|----------|----------|-----------|-----------|
| Ketel - Nominaal vermogen | kW | 10 | 12 | 15 | 20 | 25 | 32 |
| Ketel - Vermogen deellast | kW | 3 | 3,4 | 5 | 6 | 8 | 10 |
| B - Breedte - Totaal | mm | 1130 | 1130 | 1130 | 1130 | 1195 | 1195 |
| C - Breedte - Ketel | mm | 700 | 700 | 700 | 700 | 761 | 761 |
| H - Hoogte - Ketel | mm | 1090 | 1090 | 1090 | 1090 | 1290 | 1290 |
| D - Hoogte - Zuiginstallatie | mm | 1392 | 1392 | 1392 | 1392 | 1592 | 1592 |
| F - Hoogte - Vuleenheid | mm | 302 | 302 | 302 | 302 | 302 | 302 |
| T - Diepte - Ketel | mm | 1080 | 1080 | 1080 | 1080 | 1135 | 1135 |
| V - Diepte - Branderbekleding | mm | 508 | 508 | 508 | 508 | 508 | 508 |
| Inbrengbreedte | mm | 690 | 690 | 690 | 690 | 750 | 750 |
| Voor- en terugloop - Afmeting | Zoll | 1" | 1" | 1" | 1" | 5/4" / 1" | 5/4" / 1" |
| A - terugloop koud/warm | mm | 468 | 468 | 468 | 468 | 668 | 668 |
| A2 - Voorloop Aansluithoogte | mm | 905 | 905 | 905 | 905 | 1110 | 1110 |
| E - Rookgas Aansluithoogte | mm | 800 | 800 | 800 | 800 | 1000 | 1000 |
| Rookgas - Diameter | mm | 130 | 130 | 130 | 130 | 130 | 130 |
| Gewicht | kg | 272 | 272 | 276 | 280 | 346 | 350 |
| Ketelrendement op vollast | % | 99,52 | 100 | 100,6 | 101,3 | 102 | 102,8 |
| Ketelrendement op deellast | % | 97,85 | 98 | 98,2 | 99,3 | 100,5 | 102,3 |
| Waterinhoud | l | 66 | 66 | 66 | 66 | 104 | 104 |
| Brandkamertemperatuur | °C | 900-1100 | 900-1100 | 900-1100 | 900-1100 | 900-1100 | 900-1100 |
| Brandkamerdruk | mbar | -0,01 | -0,01 | -0,01 | -0,01 | -0,01 | -0,01 |
| Nodige onderdruk vollast / deellast | mbar | Max. druk 0,0 mbar | | | | | |
| Rookgastemperatuur vollast** | °C | 30-40 | 30-40 | 30-40 | 30-40 | 30-40 | 30-40 |
| Rookgastemperatuur deellast** | °C | 30-40 | 30-40 | 30-40 | 30-40 | 30-40 | 30-40 |
| Rookgasmassa vollast | kg/h | 18,8 | 22,5 | 28,0 | 37,0 | 46,1 | 58,4 |
| Rookgasmassa deellast | kg/h | 4,5 | 6,5 | 9,6 | 11,1 | 15 | 18,4 |
| Rookgasvolume vollast | m ³ /h | 16,5 | 19,8 | 24,7 | 32,6 | 40,5 | 51,5 |
| Rookgasvolume deellast | m ³ /h | 3,9 | 5,7 | 8,4 | 9,8 | 13,2 | 16,2 |
| Schouw - diameter | volgens schouwberekening min. 130 mm | | | | | | |
| Schouw - uitvoering | Geschikt voor condensatie - vaste brandstoffen - onderdrukwerking (NI), slechts drukkicht bij 0,2 mbar | | | | | | |
| Elektrische aansluiting | 230 VAC, 50 Hz, 6 A bij voedingschroef, 16 A bij vacuümzuigstelsysteem | | | | | | |

** Afhankelijk van de rookgastemperatuur
Technische wijzigingen onder voorbehoud

Technische gegevens

PELLEMATIC MET VOORRAAD VOOR HANDBEVULLING

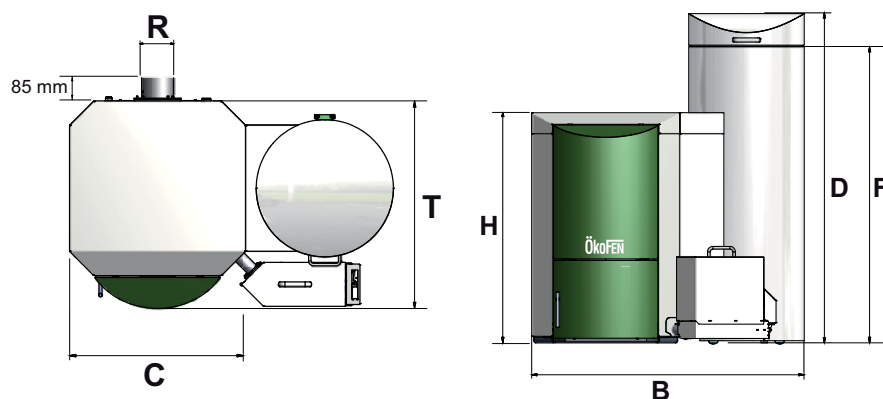

| Ketel - Type | | PE10B | PE12B | PE15B | PE20B | PE25B | PE32B |
|--------------------------------------|--|-----------|-----------|-----------|-----------|-----------|-----------|
| Ketel - Nominaal vermogen | kW | 10 | 12 | 15 | 20 | 25 | 32 |
| Ketel - Vermogen deellast | kW | 3 | 3,4 | 5 | 6 | 8 | 10 |
| B - Breedte - Totaal | mm | 1297 | 1297 | 1297 | 1297 | 1354 | 1354 |
| C - Breedte - Ketel | mm | 700 | 700 | 700 | 700 | 756 | 756 |
| H - Hoogte - Ketel | mm | 1090 | 1090 | 1090 | 1090 | 1290 | 1290 |
| D - Hoogte - Zuiginstallatie | mm | 1571 | 1571 | 1571 | 1571 | 1571 | 1571 |
| F - Hoogte - Vuleenheid | mm | 1450 | 1450 | 1450 | 1450 | 1450 | 1450 |
| T - Diepte - Ketel | mm | 814 | 814 | 814 | 814 | 870 | 870 |
| Inbrengbreedte | mm | 690 | 690 | 690 | 690 | 750 | 750 |
| Voor- en terugloop - Afmeting | Zoll | 1" | 1" | 1" | 1" | 5/4" | 5/4" |
| Voor- en terugloop - Aansluithoogte | mm | 905 | 905 | 905 | 905 | 1110 | 1110 |
| Rookgaskanaal - Aansluithoogte | mm | 645 | 645 | 645 | 645 | 844 | 844 |
| Gewicht | kg | 242 | 242 | 246 | 250 | 316 | 320 |
| Ketelrendement op vollast | % | 92,4 | 92,5 | 92,6 | 92,4 | 91,9 | 91,4 |
| Ketelrendement op deellast | % | 92,75 | 92,1 | 91,1 | 91 | 91,1 | 91,2 |
| Waterinhoud | l | 66 | 66 | 66 | 66 | 104 | 104 |
| Volume voorraad | kg | 130 | 130 | 130 | 130 | 130 | 130 |
| Brandkamertemperatuur | °C | 900-1100 | 900-1100 | 900-1100 | 900-1100 | 900-1100 | 900-1100 |
| Brandkamerdruk | mbar | -0,01 | -0,01 | -0,01 | -0,01 | -0,01 | -0,01 |
| Nodige onderdruk vollast / deellast | mbar | 0,08/0,01 | 0,08/0,03 | 0,08/0,03 | 0,08/0,03 | 0,08/0,03 | 0,08/0,03 |
| Rookgastemperatuur vollast* | °C | 120-140 | 120-140 | 160 | 160 | 160 | 160 |
| Rookgastemperatuur deellast* | °C | 80-100 | 80-100 | 100 | 100 | 100 | 100 |
| Rookgasmassa vollast | kg/h | 18,75 | 22,5 | 28,2 | 37,6 | 45,1 | 52,6 |
| Rookgasmassa deellast | kg/h | 5,45 | 6,4 | 9,4 | 11,3 | 13,5 | 16,2 |
| Rookgasvolume vollast | m ³ /h | 21,9 | 26 | 34,9 | 46,5 | 55,8 | 74,4 |
| Rookgasvolume deellast | m ³ /h | 5,8 | 6,8 | 10 | 12 | 14,4 | 17,2 |
| Rookgaskanaal (aan ketel) - diameter | mm | 130 | 130 | 130 | 130 | 150 | 150 |
| Schouw - diameter | volgens schouwberekening | | | | | | |
| Schouw - uitvoering | vochtbestendig | | | | | | |
| Elektrische aansluiting | 230 VAC, 50 Hz, 16 A bij vacuümzuigsysteem | | | | | | |

* Rookgastemperatuur kan veranderd worden
Technische wijzigingen onder voorbehoud

Technische gegevens

PELLAQUA

| | | 600 | 800 | 1000 |
|------------------------------|----|------|------|------|
| Inhoud | l | 600 | 800 | 1000 |
| A - Diameter zonder isolatie | mm | 700 | 790 | 790 |
| B - Diameter met isolatie | mm | 930 | 1020 | 1020 |
| C - Hoogte zonder isolatie | mm | 1750 | 1750 | 2180 |
| D - Hoogte met isolatie | mm | 1870 | 1870 | 2310 |
| Kiphoogte | mm | 1800 | 1800 | 2200 |
| Inbrengbreedte | mm | 700 | 800 | 800 |
| Gewicht | kg | 165 | 175 | 205 |

Materiaal:

| Buffervat | S235JR | S235JR | S235JR |
|-------------------------------|---------------|---------------|---------------|
| Inox warmtewisselaar voor SWW | 1.4404 | 1.4404 | 1.4404 |
| Zonnewarmtewisselaar inox | 1.4404 | 1.4404 | 1.4404 |
| Zonnewarmtewisselaar koper | Cu n. EN12452 | Cu n. EN12452 | Cu n. EN12452 |

Max. toegelaten werkingsdruk

| | | | | |
|-------------------------------------|-----|----|----|----|
| Verwarming | bar | 3 | 3 | 3 |
| Warmtewisselaar voor sanitair water | bar | 6 | 6 | 6 |
| Zonne-thermische warmtewisselaar | bar | 10 | 10 | 10 |
| Zonne-spiraalwarmtewisselaar | bar | 28 | 28 | 28 |

Oppervlakte warmtewisselaar

| | | | | |
|--------------------------------|----------------|-----|-----|-----|
| Warmtewisselaar sanitair water | m ² | 7 | 7 | 10 |
| Inox zonnewarmtewisselaar | m ² | 3 | 3 | 4 |
| Koper zonnewarmtewisselaar | m ² | 2,6 | 2,6 | 3,6 |

Inhoud warmtewisselaar:

| | | | | |
|--------------------------------|---|-----|-----|-----|
| Warmtewisselaar sanitair water | l | 20 | 20 | 33 |
| Inox zonnewarmtewisselaar | l | 1,4 | 1,4 | 1,9 |
| Zonne-spiraalwarmtewisselaar | l | 2 | 2 | 2,8 |

Warmte-isolatie:

| | | | | |
|--------|----|-----|-----|-----|
| Mantel | mm | 100 | 100 | 100 |
|--------|----|-----|-----|-----|

NL getallen volgens DIN 4708-3

| | | | |
|------------------------|--------|--------|------|
| bij 12 kW naverwarming | NL 2 | NL 2 | NL 4 |
| bij 15 kW naverwarming | NL 2,5 | NL 2,5 | NL 5 |
| bij 20 kW naverwarming | NL 3 | NL 3 | NL 6 |
| bij 25 kW naverwarming | NL 4 | NL 4 | NL 7 |
| bij 32 kW naverwarming | | NL 4,5 | NL 8 |
| bij 36 kW naverwarming | | NL 5 | NL 9 |

Resterend vermogen

| | | | | |
|--|---|-----|-----|-----|
| Zonder naverwarmen (bij 65°C buffertemperatuur, doorgeladen, 38°C waterverbruik, 13 l/min) | l | 520 | 650 | 920 |
| Max. waterverbruik: 30 l/min | | | | |

Technische wijzigingen onder voorbehoud

Opmerking bij buiswarmtewisselaar voor sanitair water: Het gebruik van een expansievat voor koud water naar het buffervat, wordt aanbevolen om drukschommelingen en eventueel lawaai bij de warmwaterafname (ADG 12-TW).

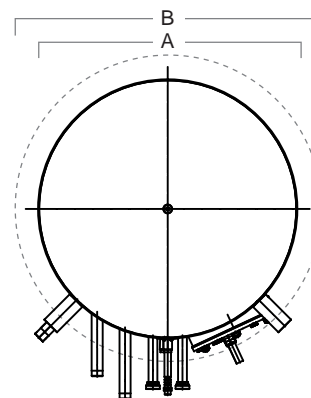
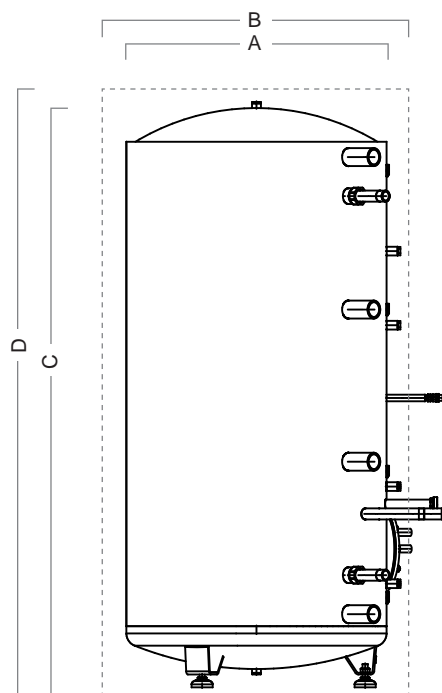
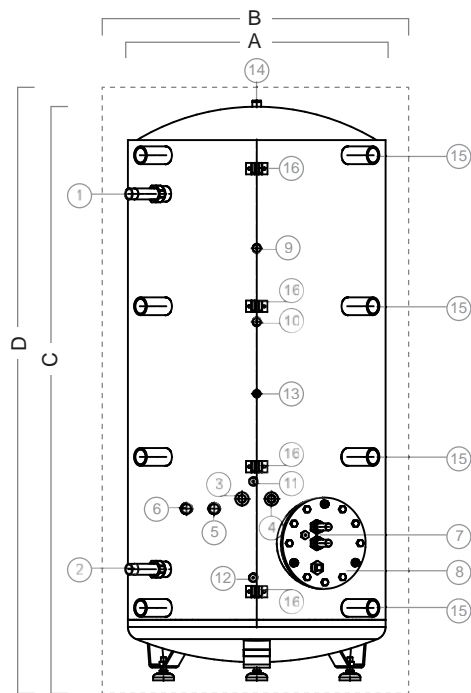

Legende

- | | |
|------------------------------------|---|
| 1 Uitgang san. warm water IG 1" | 10 Voelerhuls 6 mm buffervoeler boven |
| 2 Ingang san. warm water IG 1" | 11 Voelerhuls 6 mm buffervoeler onder |
| 3 Aanvoer verwarmingskring | 12 Voelerhuls 6 mm zon |
| 4 Retour verwarmingskring | 13 Connectie DN 20 mm voor hydraulische eenheid |
| 5 Aanvoer ketel | 14 Ontluchter 1/2" |
| 6 Retour ketel | 15 Uitbreidingsaansluitingen 6/4" |
| 7 Aanvoer/Retour zonne-installatie | 16 Voelerhouder voor uitbreidingsaansluitingen. |
| 8 Flens voor zonne-installatie | |
| 9 Voelerhuls 6 mm san. warm water | |

Technische gegevens

WARMWATERBOILER

| Beschrijving | Eenheid | Art.Nr. 80145 | Art.Nr. 80146 |
|-----------------------|---------|---------------|---------------|
| Diameter met isolatie | mm | 600 | 750 |
| A Hoogte met isolatie | mm | 1570 | 1800 |
| B Koud water | mm | 140 | 155 |
| | R" | 1 1/4" | 1 1/4" |
| C Terugloop zon | mm | 240 | 255 |
| | R" | 1" | 1" |
| D Flens | mm | 295 | 310 |
| | mm | ø 180 | ø 180 |
| E Voeler | mm | 570 | 600 |
| | R" | 1/2" | 1/2" |
| F Voorloop zon | mm | 840 | 1020 |
| | R" | 1" | 1" |
| G E-verwarming | mm | 920 | 1080 |
| | R" | ø 180 | ø 180 |
| H Terugloop ketel | mm | 1000 | 1150 |
| | R" | 1" | 1" |
| I Voeler | mm | 1570 | 1800 |
| | R" | 1/2" | 1/2" |
| J Circulatie-leiding | mm | 1200 | 1400 |
| | R" | 1" | 1" |
| K Voorloop ketel | mm | 1330 | 1525 |
| | R" | 1/2" | 1/2" |
| L Anode | mm | 1570 | 1800 |
| | R" | 1 1/4" | 1 1/4" |
| M Thermometer | mm | 1350 | 1550 |
| | R" | 1/2" | 1/2" |
| A Warm water | mm | 1570 | 1800 |
| | R" | 1 1/4" | 1 1/4" |

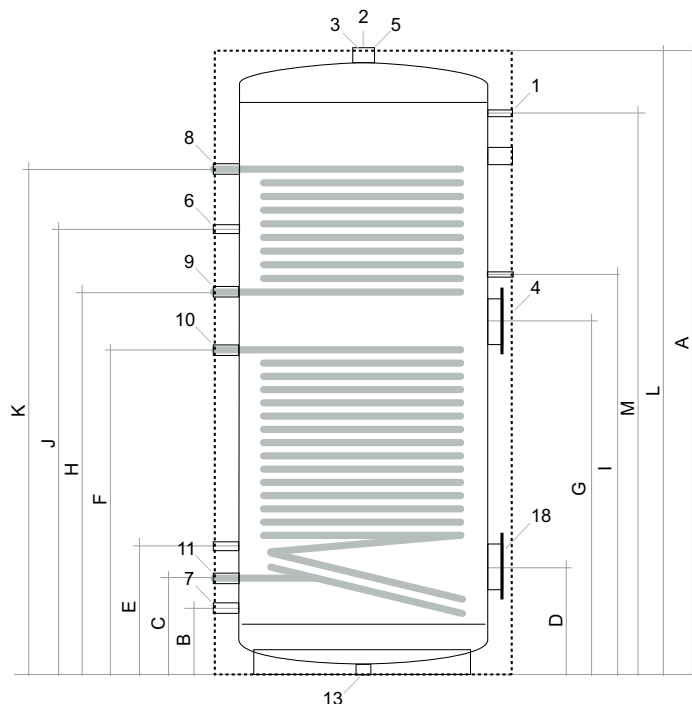

Legende:

- | | | | |
|--------|-------------------|---------|-----------------|
| 1..... | Thermometer | 7..... | Koud water |
| 2..... | Voeler | 8..... | Voorloop ketel |
| 3..... | Magnesiumanode | 9..... | Terugloop ketel |
| 4..... | Elektroverwarming | 10... | Voorloop zon |
| 5..... | Warm water | 11..... | Terugloop zon |
| 6..... | Circulatieleiding | 13 ... | Mof |
| | | 18 ... | Flens |

FLEXILO COMPACT

| Art.nr. | Lengte | Breedte | Hoogte* | vulcapaciteit** bij een plafondhoogte van | | | |
|-----------|----------|----------|------------------|---|---------------|---------------|---------------|
| | | | | 185 cm | 190 cm | 200 cm | 240 cm |
| KGT1814EU | 1.840 mm | 1.440 mm | 1.850 - 1.970 mm | 1,3 - 1,6 ton | 1,4 - 1,8 ton | 1,6 - 2,0 ton | 2,7 - 3,3 ton |
| KGT1818EU | 1.840 mm | 1.840 mm | 1.850 - 1.970 mm | 1,7 - 2,0 ton | 1,9 - 2,3 ton | 2,0 - 2,5 ton | 3,4 - 4,0 ton |
| KGT2614EU | 2.580 mm | 1.440 mm | 1.850 - 1.970 mm | 2,0 - 2,5 ton | 2,2 - 2,8 ton | 2,4 - 3,0 ton | 4,0 - 4,7 ton |
| KGT2618EU | 2.580 mm | 1.840 mm | 1.850 - 1.970 mm | 2,4 - 3,0 ton | 3,0 - 3,7 ton | 3,2 - 4,0 ton | 5,0 - 6,2 ton |
| KGT2620EU | 2.580 mm | 2.040 mm | 1.850 - 1.970 mm | 3,3 - 4,1 ton | 3,5 - 4,4 ton | 3,7 - 4,7 ton | 5,5 - 7,0 ton |
| KGT2626EU | 2.580 mm | 2.580 mm | 1.850 - 1.970 mm | 4,0 - 5,1 ton | 4,5 - 5,6 ton | 4,9 - 6,1 ton | 7,2 - 8,5 ton |

OPMERKING: Wanneer de voorraadruimte minder is dan 2m, dan is er geen volledige lediging van de silo mogelijk. De resthoeveelheid bedraagt ca. 15-30%. Hoe lager de plafondhoogte, hoe meer pellets in de silo zullen blijven liggen.

FLEXILO

| Art.nr. | Lengte | Breedte | Hoogte* | vulcapaciteit** |
|---------|----------|----------|----------|--------------------------------|
| S110 | 1.100 mm | 1.100 mm | 1.350 mm | 450 kg (Bevulling met de hand) |
| S160EU | 1.700 mm | 1.700 mm | 1.970 mm | 2,0 - 2,5 ton |
| S190EU | 2.040 mm | 2.040 mm | 1.970 mm | 2,8 - 3,2 ton |
| S220EU | 2.300 mm | 2.300 mm | 1.970 mm | 3,1 - 3,6 ton |
| S260EU | 2.580 mm | 2.580 mm | 1.970 mm | 4,0 - 4,6 ton |
| S2216EU | 2.300 mm | 1.700 mm | 1.970 mm | 2,7 - 3,1 ton |
| S2219EU | 2.300 mm | 2.040 mm | 1.970 mm | 3,0 - 3,4 ton |
| S2619EU | 2.580 mm | 2.040 mm | 1.970 mm | 3,0 - 3,6 ton |
| S2622EU | 2.580 mm | 2.300 mm | 1.970 mm | 3,6 - 4,2 ton |

* Hoogte staander

** De vulcapaciteit is afhankelijk van het schutgewicht van de pellets (kg/m³) en de plafondhoogte kan tot 20% verschillen. Voor de maximale capaciteit moet een plafondhoogte van min. 240 cm of 215 bij het „N“-type gegeven zijn.

Leverings- en verkoopvoorwaarden

1. Elke verkoop en elke offerte gebeurt aan de hierna vermelde voorwaarden. Deze voorwaarden zijn geacht gekend en aanvaard te zijn door de koper ook indien tegenstrijdig met zijn algemene of bijzondere aankoopvoorwaarden.

2. Onze offertes zijn vrijblijvend

3. Bestellingen zijn slechts definitief aangenomen na een schriftelijke bevestiging van de aanvaarding, ondertekend door een gevolmachtigde.

4. Onze leveringstermijnen zijn nooit bindend. Ze worden verstrekt als aanduiding. Tenzij uitdrukkelijk anders bedongen wijzen we elke schade of schadevergoeding die uit het niet naleven ervan kan ontstaan, af. Elk geval van overmacht zoals burger- of buitenlandse oorlogen, stakingen, lock-out, onlusten, epidemieën, transportonderbrekingen, schaarste van goederen of materiaal, defecten aan werktuigen of machines, gebrek aan drijfkracht, kortom elke oorzaak die gehele of gedeeltelijke werkloosheid van leveranciers teweegbrengt, zonder zich daarom te beperken tot de hierboven vermelde gevallen, geven ons het recht de uitvoering van een contract geheel of gedeeltelijk op te schorten of te annuleren.

5. De aanvaarding van onze koopwaren gebeurt rechtens bij vertrek uit onze magazijnen of de magazijnen van onze leveranciers. Elk goed dat defect of niet conform is aan de bestelling zal vervangen worden. Onze verantwoordelijkheid beperkt zich uitsluitend tot eenvoudige omruiling, zonder andere vergoeding van welke aard ook. We aanvaarden geen enkele klacht voor koopwaren die reeds een bewerking ondergaan hebben. Alle klachten over leveringen dienen per aangetekend schrijven binnen de 5 dagen na ontvangst van de goederen te worden ingediend, zoniet zijn ze niet ontvankelijk.

6. Zelfs indien franco verkocht of geleverd, gebeurt de verzending van de goederen op risico van de bestemming. In geen geval zijn we verantwoordelijk voor schade of tekorten bij aankomst vastgesteld. Alvorens de vervoerder te ontladen dient de bestemming elk gebrek te laten vaststellen.

7. De klant aanvaardt de levering van de goederen op camion voor de werf of voor de woonplaats. Het lossen is op risico van de klant. Tenzij anders vermeld, geschieden alle leveringen "af magazijn".

8. We behouden ons het recht voor de goederen te factureren volgens de gedane leveringen, zelfs indien deze gedeeltelijk zijn.

9. Tenzij anders en schriftelijk overeengekomen zijn onze facturen betaalbaar op 30 dagen netto, op de rekening zoals aangegeven op de factuur. De geleverde goederen blijven de volledige eigendom van ÖkoFEN Belgium bvba tot volledige betaling.

10. Zo de factuur niet betaald is op de vervalddag, zijn alle nog verschuldigde bedragen onmiddellijk invorderbaar, welk gemak ook van betaling voorafgaandelijk werd toegestaan. Bij niet betaalde schuldvorderingen kunnen we een contante betaling eisen voor de verzending van elke nieuwe levering welke condities ook voorafgaand werden bedongen.

11. In geval van niet-betaling van een gedeeltelijke levering hebben we het recht het saldo van de bestelling te annuleren.

12. Bij elke vertraging van betaling wordt automatisch en zonder maning de wettelijke verwijlntrest aangerekend en dit vanaf de vervalddag met een minimum bedrag van 50 € en dit als schadevergoeding.

13. In geval van betwistingen zijn alleen de rechtbanken en Vrederegerechten van Kortrijk bevoegd.

14. Tenzij schriftelijk door ons toegestaan, kan de klant geen bestelling annuleren.



PERFORMANTE VERWARMING



PELLETOSLAG



ZONNE-ENERGIE EN BUFFERTECHNIEK

Uw ÖkoFEN partner:

Importeur België en Nederland
ÖkoFEN Belgium bvba
Harelbeeksestraat 36, B-8520 Kuurne
Tel: +32 (0) 56 / 72 36 30
Fax: +32 (0) 56 / 72 36 31
E-mail: info@okofen.be
www.okofen.be